

Operating Instructions Air Conditioner

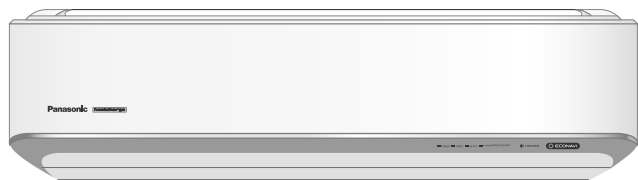

Model No.

Indoor Unit
CS-VZ9SKE
CS-VZ12SKE

Outdoor Unit
CU-VZ9SKE
CU-VZ12SKE



Bruksanvisning **Luftkonditionering** 2-15

Tack för att du har köpt Panasonic Värmepump. Installationsanvisningar bifogade. Innan du använder enheten, läs noga igenom denna bruksanvisning och spara den för framtida bruk.

Bruksanvisninger **Klimaanlegg** 16-29

Takk for at du har kjøpt et klimaanlegg fra Panasonic. Anvisninger om installasjon er lagt med. Les bruksanvisningen nøye før du bruker denne enheten, og oppbevar den for fremtidig bruk.

Käyttöohjeet **Ilmastointilaite** 30-43

Kiitos, että valitsit Panasonic ilmastointilaitteen. Asennusohjeet ovat liitteenä. Lue nämä käyttöohjeet huolellisesti ennen yksikön käyttämistä ja säilytä ne tulevaisuutta varten.

Betjeningsvejledning **Klimaanlæg** 44-57

Tak for dit valg af Panasonic Air Conditioner. Installationsvejledning vedlagt. Læs brugsanvisningen grundigt igennem før du benytter anlægget og gem den til fremtidig brug.

Инструкции за работа **Климатик** 58-71

Благодарим Ви, че закупихте климатик Panasonic. Приложени са инструкции за монтаж. Преди да задействате климатика, прочетете внимателно инструкциите за употреба и ги запазете за бъдещи справки.

Svenska

Norsk

Suomi

Dansk

Български



ACXF55-00870



Giver maksimal komfort, ren luft og optimal energibesparelse

ECONAVI + AUTO COMFORT *Det rigtige valg for energibesparelse*

Med sin sensor for menneskers aktivitet sørger køleklimaanlægget for at levere kølig eller lun (varm) luft til dig, og kan med et minimalt energiforbrug holde rummet komfortabelt hele tiden.

Sollyssensoren registrerer sollyssets intensitet, og hjælper med at kontrollere køle- eller varmetemperaturerne, så de giver optimal komfort.

Se "Hvis du vil vide mere..." for yderligere oplysninger.

nanoe *For et friskt og renere miljø*

nanoe frembringer negative ioner ved brug af luften i rummet, hvilket giver en sundere luft.

Det giver også en fugtende virkning på hud og hår, reducerer lugten i rummet, og begrænser udvikling af skimmelsvamp og bakterier.

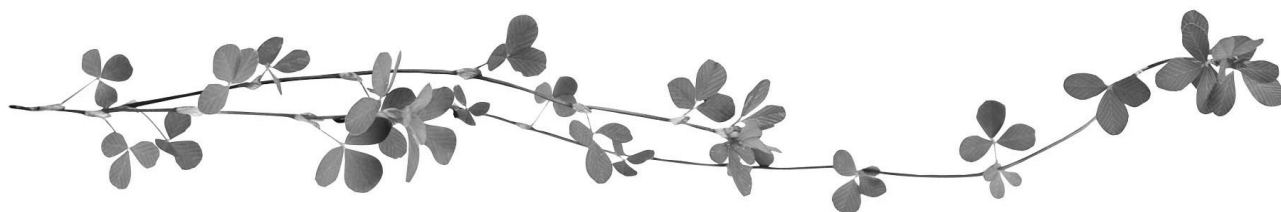

Driftsbetingelser

Brug dette airconditionanlæg inden for følgende temperaturområder.

DBT : Tørpæretemperatur

WBT : Vådpæretemperatur

Temperatur (°C)		Indendørs		Udendørs	
		DBT	WBT	DBT	WBT
COOL (LUFTKØLING)	Maks.	32	23	43	26
	Min.	16	11	-10	-
HEAT (LUFTVARMNING)	Maks.	30	-	24	18
	Min.	16	-	-30	-
+8/10°C HEAT (LUFTVARMNING)	Maks.	10	-	-	-
	Min.	16	-	-30	-

Kvikvejledning

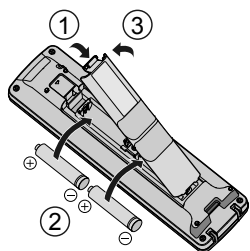

Isætning af batterier

- ① Åbn bagdækslet på fjernbetjeningen
- ② Indsæt AA-batterier (kan bruges i ~ 1 år)
- ③ Luk dækslet

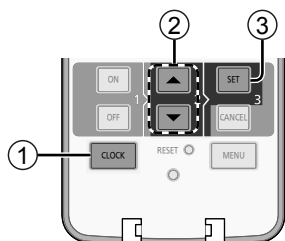

Indstilling af ur

- ① Tryk på CLOCK
- ② Indstil et tidspunkt
- ③ Bekræft

Grundlæggende betjening

- ① Vælg den ønskede tilstand
 - Tryk på knapperne AUTO, COOL, DRY eller HEAT (AUTO, KØL, AFFUGT eller VARME) for at starte driften.



- ② Stop driften
 - Tryk på OFF-knappen for at standse driften.
- ③ Vælg den ønskede temperatur
 - Områdevalg: 16°C ~ 30°C.
 - Drift af anlægget inden for den anbefalede temperatur kan spare på energien.
 - HEAT (LUFTVARMNING) : 20°C ~ 24°C.
 - COOL (LUFTKØLING) : 26°C ~ 28°C.
 - DRY (AFFUGT) : 1°C ~ 2°C lavere end rumtemperatur.

- Brug fjernbetjeningen inden for 7 m fra fjernbetjeningsmodtageren på den indendørs enhed.

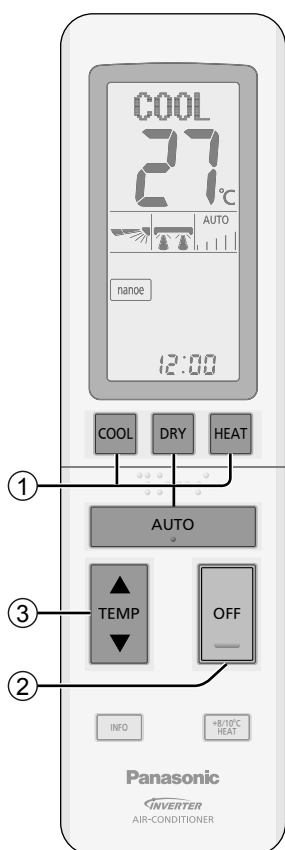
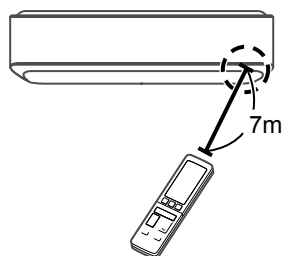

Illustrationerne i denne brugervejledning er udelukkende til orienteringsformål og kan afvige fra det aktuelle anlæg. Der tages forbehold for ændringer uden varsel med henblik på forbedringer.

Indholdsfortegnelse

Sikkerhedsforskrifter.....	46-49
Sådan bruger du anlægget.....	50-53
Hvis du vil vide mere... ..	54
Rengøringsvejledning.....	55
Fejlfinding	56
Oplysninger	57

Tilbehør

- Fjernbetjening
- AA-batterier × 2
- Holder til fjernbetjening
- Skruer til fjernbetjeningsholder × 2



ADVARSEL

Dette symbol viser, at udstyret benytter en brandbar kølevæske. Hvis kølevæsken lækker, samtidig med forekomsten af en ekstern antændelseskilde, er der mulighed for antændelse.



FORSIGTIG

Dette symbol viser, at betjeningsvejledningen skal læses grundigt.



FORSIGTIG

Dette symbol viser, at der er informationer inkluderet i betjenings- og/eller installationsvejledningen.

Sikkerhedsforskrifter

For at forhindre personskade, skade mod andre eller beskadigelse af ejendom skal følgende overholdes:
Forkert brug grundet manglende overholdelse af brugsanvisningen kan resultere i person- eller tingskade, og farligheden heraf er klassificeret nedenstående:



Denne anordning er fyldt med R32 (lettere brændbar kølevæske). Hvis kølevæsken lækker og udsættes for en ekstern antændelseskilde, er der risiko for brand.



ADVARSEL

Dette symbol advarer om fare for dødsfald eller alvorlig tilskadekomst.



FORSIGTIG

Dette symbol advarer om fare for person- eller tingskade.

Anvisninger, der skal følges, klassificeres med følgende symboler:



Dette symbol angiver en handling, der er FORBUDT.



Disse symboler angiver, at handlingen er OBLIGATORISK.

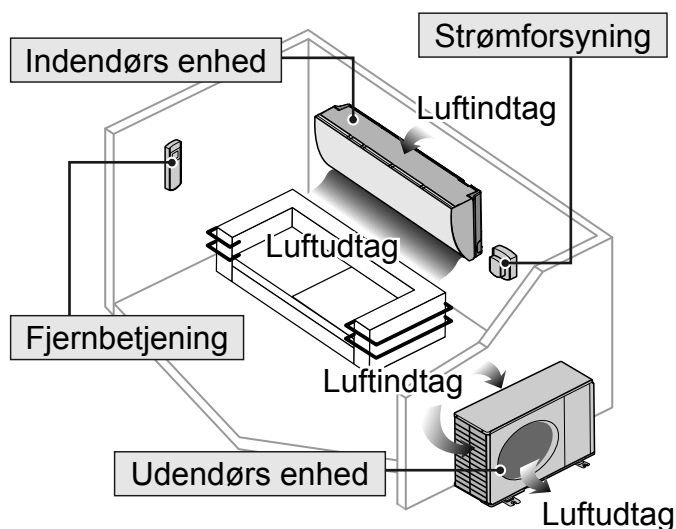

ADVARSEL

Indendørs enhed og udendørs enhed



Dette apparat kan anvendes af børn i alderen fra 8 år og opefter, og af personer med nedsatte fysiske, sensoriske eller mentale evner, eller manglende erfaring og viden, hvis de har fået information eller instruktion om brugen af apparatet på en sikker måde, og forstår den involverede risiko. Børn må ikke lege med apparatet. Rengøring og vedligeholdelse må ikke foretages af børn uden opsyn.

Anordningen skal installeres og betjenes i et rum med et gulvareal, som er større end 1.50m², og holdes væk fra antændelseskilder (som f.eks. varme/gnister/åben ild) eller farlige områder (som f.eks. gasanordninger, madlavning med gas, netformede gasforsyningssystemer eller elektriske madlavningsapparater osv.).

Vær opmærksom på, at kølevæsken ikke har nogen lugt, og det anbefales stærkt at sikre tilstedeværelsen af passende gasdetektorer for brandbare kølevæsker, sørg for at disse fungerer og kan advare i tilfælde af udslip.

Kontakt din autoriserede forhandler eller specialist for at få rensede de indre dele, reparere, installere, fjerne og geninstallere enheden. Forkert installation og håndtering kan forårsage lækage, elektrisk stød eller brand.

Få bekræftet hos autoriseret forhandler eller specialist, at du kan bruge et andet kølemiddel end det anbefalede. Brug af en anden kølemiddeltipe end den specificerede kan forårsage skader på produktet, brud, og personskader osv.

 Benyt ikke midler til at accelerere optøningsprocessen eller til rengøring, andet end dem som anbefales af producenten. Enhver upassende metode eller brug af uforeneligt materiale kan forårsage beskadigelse, sprængning og alvorlig skade.

Du må ikke perforere eller brænde anordningen, da den er sat under tryk. Udsæt ikke anordningen for varme, flammer, gnister eller andre antændelseskilder. Ellers kan den eksplodere og forårsage skade eller døden.

Installer ikke enheden i en potentiel eksplosiv eller brandbar atmosfære. I modsat fald kan det resultere i en brandulykke.

Undgå, at fingre eller andre genstande berører airconditionanlægget eller den udvendige enhed, da roterende dele kan forårsage personskade.



Berør ikke den udvendige enhed, når det lyner, da det kan forårsage stød.

Udsæt ikke dig selv direkte for kold luft i en lang periode for at undgå for kraftig afkøling.

Undgå at sidde eller træde på enheden, da du kan falde ned.



Fjernbetjening

 Lad ikke helt små og mindre børn lege med fjernbetjeningen for at forhindre dem i at sluge batterierne ved et uheld.

Strømforsyning

 Brug ikke en ændret ledning, samlet ledning, forlængerledning eller ikk-especificeret ledning for at forhindre overophedning og brand.



 Sådan undgås overopvarmning, brand eller elektrisk stød:

- Brug ikke den samme stikkontakt til andet udstyr.
- Betjen ikke enheden med våde hænder.
- Bøj ikke netledningen for meget.
- Start og stop ikke enheden ved at sætte nedstikket i og trække det ud.



Hvis netledningen er beskadiget, skal den, for at undgå enhver risiko, udskiftes af producenten, en servicerepræsentant eller en tilsvarende kvalificeret fagmand.

Det anbefales på det kraftigste at installere med ELCB (Earth Leakage Circuit Breaker) eller RCD (Residual Current Device), så stød eller brand undgås.

Sådan undgås overopvarmning, brand eller elektrisk stød:

- Sæt netstikket rigtigt i.
- Støv på netstikket bør jævnligt tørres af med en tør klud.

Indstil brugen af dette produkt, når noget unormalt/en fejl, og frakobl netstikket, eller sluk på strømkontakten og afbryderen.

(Risiko for røg/brand/elektrisk stød)
Eksempler på noget unormalt/en fejl

- ELCB udløses ofte.
 - Der konstateres en lugt af brændt.
 - Enheden støjer eller vibrerer unormalt.
 - Der lækker vand fra den indendørs enhed.
 - Netledningen eller -stikket bliver unormalt varmt.
 - Ventilatorhastigheden kan ikke reguleres.
 - Enheden holder omgående op med at køre, selvom den er tændt og klar til brug.
 - Ventilatoren stopper ikke, selvom betjeningen stopper.
- Kontakt omgående din lokale forhandler for vedligeholdelse/ reparation.



Dette udstyr skal jordforbindes, så stød eller brand undgås.

Sikkerhedsforskrifter



Forebyg elektrisk stød ved at slukke for strømmen, og tag stikket ud:



- Før rengøring eller vedligeholdelse
- Når anlægget ikke skal anvendes i længere tid
- Under unormalt stærk lynaktivitet.

Forholdsregler for brug af R32-kølemiddel

Vær ekstra opmærksom på følgende punkter ved betjening af apparatet og håndtering af de forskellige kølemidler.



Eftersom driftstrykket er højere end for kølemiddel R22-modeller, er nogle af værktøjerne for rør og installation og service specielle.

Især ved udskiftning af et kølemiddel R22-model med en ny kølemiddel R32-model, skal du altid udskifte det almindelige rør og brystmøtrikker med røret og brystmøtrikkerne til R32 og R410A på den udendørs enhedsside. For R32 og R410A kan den samme brystmøtrik på den udendørs enhedsside og rør anvendes.

Modeller, der bruger kølemiddel R32 og R410A har en anden gevinddiameter for fyldningsåbningen for at forhindre fejlagtig fyldning med kølemiddel R22 og for sikkerhedens skyld.

Tjek derfor på forhånd.
[Gevinddiameteren for fyldningsåbningen for R32 og R410A er 12,7 mm (1/2 tomme).]

Være mere forsigtig end R22, så fremmedlegemer (olie, vand, osv.) ikke kommer ind i rørsystemet. Forsegl også åbningen sikkert ved opbevaring af rør, ved at knibe, tape, osv. (håndtering af R32 svarer til R410A.)

Dette apparat skal opbevares i et godt ventileret område.

Dette apparat skal opbevares i rum, der ikke indeholder aktive kilder der gløder eller har åbne flammer.

Dette apparat skal opbevares på en måde, så der undgås mekanisk beskadigelse.



FORSIGTIG

Indendørs enhed og udendørs enhed



For at undgå skader eller korrosion på indendørsenheden må den ikke vaskes med vand, rensebenzin, fortynder eller skurepulver.

Brug den ikke til bevarelse af præcisionsudstyr, fødevarer, dyr, planter, kunstværker eller andre genstande. Dette kan bevirke kvalitetsforringelse osv.

Brug ikke brandbart udstyr foran luftudtaget, så spredning af ild undgås.

Udsæt ikke planter eller husdyr direkte for luftstrømmen for at undgå kvæstelser osv.

Berør ikke den skarpe aluminiumsfinne, da skarpe dele kan forårsage personskade.



TÆND ikke den indendørs, når gulvet vokses. Efter gulvet er vokset, skal rummet udluftes ordentligt, før enheden betjenes.

Installer ikke enheden i et olie- og røgfylt område for at undgå beskadigelse af enheden.

Adskil ikke enheden for at rengøre den, så personskade undgås.

Undgå at stå på en ustabil bænk ved rengøring af enheden for at undgå personskade.

Anbring ikke en vase eller vandbeholder på enheden. Vandet kan komme ind i enheden og forringe isolationen. Dette kan bevirke elektrisk stød.

Hold ikke vinduer eller døre åbne i længere tid under betjeningen, det kan forårsage ineffektiv energiforbrug og ubehagelige temperaturændringer.



Undgå lækage ved at sikre, at drænrøret er:

- Tilsluttet korrekt,
- Holdes fri af tagrender og beholdere
- Ikke er nedsænket i vand

Efter en lang periode med brug eller brug med forbrændingsudstyr skal lokalet udluftes jævnlige.



Kontroller, at installationsracket efter længere tids brug ikke er svækket for at undgå, at enheden falder ned.

Fjernbetjening



Undlad brug af genopladelige (Ni-Cd) batterier. Hvilket kan ødelægge fjernbetjeningen.



Sådan undgås fejl eller beskadigelse af fjernbetjeningen:

- Fjern batterierne, hvis anlægget ikke skal bruges i længere tid.
- Der skal isættes nye batterier af samme type i overensstemmelse med den angivne polaritet.

Strømforsyning



For at forhindre stød må du ikke stikket ud ved at trække i ledningen.

Sådan bruger du anlægget

— POWER — TIMER — +8/10°C — nanoe / ODOR CLEANUP
(Grøn) (Orange) (Grøn) (Blå)

nanoe

ECONAVI

(Grøn)

Sådan vælges driftstilstand

AUTO

Praktisk for dig

- Under driftstilstand, vil STRØM-indikatoren blinke.
- Enheden vælger driftstilstand hvert 30 minut, i henhold til temperaturindstilling, driftstilstand, udendørs- og indendørs temperatur.

COOL

Nyd den kølige luft

- Brug gardiner til at skærme af for sollys og varme udefra for at nedsætte strømforbruget i COOL (LUFTKØLING)-tilstand.

DRY

Affugter omgivelserne

- Anlægget kører ved lav ventilatorhastighed for at opnå en afdæmpet køletilstand.

HEAT

Nyd den varme luft

- Det tager enheden lidt tid at varme op, STRØM-indikatoren blinker under denne periode.
- Enheden fjerner is/frost, der er dannet på den udendørs varmeveksler, ved at følge 2 typer driftstilstande.
 - 1) Afisningsdrift med varme (VARMEAKKUMULERET drift).
Enheden har en varmeabsorberende enhed, der akkumulerer varme frembragt af udendørsenheden og el-varmer under varmedrift, til at fjerne is/frost på udendørsenheden i en periode på maksimum 6 minutter. Under denne operation kan udgangstemperatur og ventilatorhastighed være sænket, når udendørstemperaturen er lav, eller rummet ikke er tilstrækkeligt opvarmet, eller den indstillede temperatur er høj.
 - 2) Afisning uden varme (Reverserende/4-vejs ventilaktivering).
Enheden standser varmedrift for at fjerne større mængder is/frost dannet på udendørsenheden i en periode på maksimum 12 minutter. Strømindikatoren lyser under denne operation, og vertikal luftstrømningsspjæld er åben. Varmedriften genoptages, når denne operation er afsluttet.

OFF

Stop driften

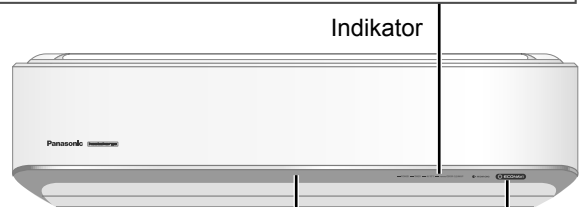

Sensor til registrering af menneskers aktivitet

Sollyssensor og fjernbetjeningsmodtager

Fjernbetjeningens display (baggrundslyset vil tændes, hver gang der trykkes på en knap)



LUK

Knappen auto OFF/ON (AUTO-TÆND/SLUK)

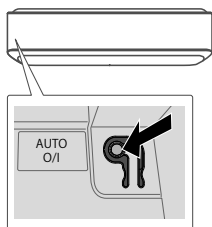

Bruges, når fjernbetjeningen er forlagt eller ikke fungerer. Løft frontpanelet:

- Hvis du vil bruge AUTO-tilstand, skal du trykke én gang på knappen.
- Tryk på knappen igen for at slukke.

INFO

For at kontrollere niveauet for VARMEAKKUMULERING og fejlkode

For at kontrollere VARMEAKKUMULERINGS-niveau.

- Tryk på, under VARME-drift, for at hente VARMEAKKUMULERINGS-niveauet for akkumuleret varme i absorberingsenheden.
- VARMEAKKUMULERINGS-niveau: 0 ~ 4 (maks.).
- " _ _ " vil blive vist, undtaget under varmedrift.

For at kontrollere fejlkode.

- Tryk på, for at hente fejlkode når enheden standser, og timerindikatoren blinker.
Hvis signaltransmission mislykkedes, vil "PRESS AGAIN" vises.

+8/10°C
HEAT

Indstilling af min. driftstemperatur

➔ — — — — — +8/10°C

- Hold indendørstemperaturen på 8/10°C. Blæseren skifter automatisk til høj blæserhastighed.
- Denne handling overskriver driftstilstanden, og kan annulleres ved at trykke på AUTO, HEAT, COOL eller DRY (AUTO, VARME, KØL eller AFFUGT).
- Afrimningsdrift på udendørsenheden kan forårsage pludselig kold luft fra indendørsenheden.
Undgå kold luft med opvarmningsfunktionen.



Automatisk genstartskontrol

- Hvis strøm genoptages efter et strømsvigt, vil drift genstarte automatisk efter en periode med tidligere driftstilstand og luftretning.
- Denne kontrol er ikke relevant når TIMEREN er indstillet.

Sådan indstilles timeren (daglig timer)

Dual-indstilling for ON- og OFF-timere (Tænd- og sluk timere) er tilgængelig for at TÆNDE eller SLUKKE for enheden på forskellige forudindstillede tidspunkter.

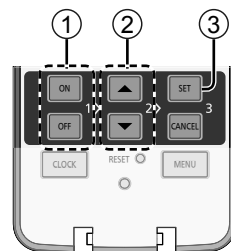

ÅBN

① Slå timer TIL eller FRA

- Hver gang du trykker:

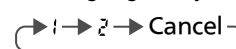

Eksempel:
OFF kl. 08:00



② Indstil et tidspunkt



③ Bekræft

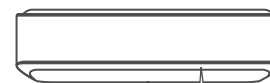

➔ — — — — — TIMER

- Eksempel på anvendelse i opholdsstue:
Morgen: ON-TIMER i kl. 07:00 (Opvågning)
OFF TIMER i kl. 08:00 (På arbejde)
Aften: ON-TIMER i kl. 17:00 (Tilbage fra arbejde)
OFF TIMER i kl. 22:00 (Sengetid)
- Tryk på **ON** eller **OFF** for at vælge enten i eller z, og tryk derefter på **CANCEL** for at annullere ON- eller OFF-timeren.
- Hvis timeren annulleres manuelt eller på grund af strømsvigt, kan du genindstille timeren ved at trykke på **ON** eller **OFF** for at vælge enten i eller z, og derefter trykke på **SET**.
- Den nærmeste indstilling af timeren vises og aktiveres i rækkefølge.
- Når TIL-timeren er indstillet, starter anlægget muligvis før det valgte tidspunkt (op til 50 minutter før) for at opnå den ønskede temperatur til tiden.
- Timerdrift er baseret på uret, der er indstillet i fjernbetjeningen og gentages dagligt, når den er færdig. For indstilling af uret, henvises til Quick guide.

Bemærk

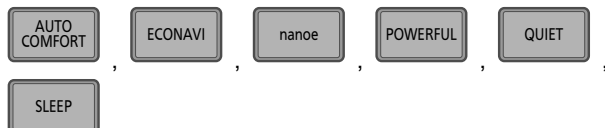

- Kan aktiveres i alle tilstande, og kan annulleres ved at trykke på den samme knap igen.

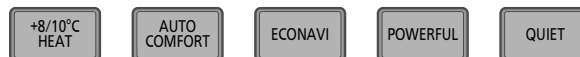

- Kan ikke vælges på samme tidspunkt.



- Kan kun kombineres med AUTO- eller VARME-tilstand.

Sådan bruger du anlægget

■ POWER ■ TIMER ■ +8/10°C ■ nanoe / ODOR CLEANUP
 (Grøn) (Orange) (Grøn) (Blå)

nanoe

ECONAVI

(Grøn)

AUTO COMFORT

For at skabe komfort ved at overvåge menneskers tilstedeværelse og aktivitet

- Denne vil blive annulleret, når der er valgt  eller

FAN SPEED

ECONAVI

Sådan optimeres energibesparelsen

ECONAVI

AIR SWING

AIR SWING

Sådan justeres luftstrømsretningen

(Fjernbetjeningens display)

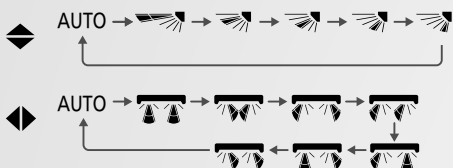

- Holder rumluften i cirkulation.
- I KØLIG/TØR-tilstand, hvis AUTO er indstillet, vil luftspjældene svinge til venstre/højre og op/ned automatisk.
- I VARME-tilstand, hvis AUTO er indstillet, vil det vandrette luftspjæld fastsættes til den forudbestemte position. Det lodrette luftspjæld svinger til venstre/højre, efter temperaturstigning.
- Juster ikke luftspjæld med hånden.

FAN SPEED

Sådan vælges blæserhastighed

(Fjernbetjeningens display)



- I AUTO indstilles indendørsventilatorens hastighed automatisk i overensstemmelse med driftstilstanden.
- Hvis den manuelle blæserhastighed forårsager ubehag i VARME-tilstand, kan man skifte blæserhastigheden til AUTO eller sænke blæserhastigheden.

nanoe

For at nyde et friskt og rent miljø

nanoe / ODOR CLEANUP

- Denne drift fugter din hud og dit hår, reducerer lugt og inaktiverer allergi-partikler så som pollen i rummet.

POWERFUL

Opnå temperatur hurtigt

- Temperaturindstillingen og ventilatorhastigheden vil automatisk justeres til en højere ydelse, og vil justeres til passende ydelse, når først temperaturen er nået.
- Tryk på knappen igen, for at standse denne drift, eller sluk for enheden.

Indikator



Sensor til registrering af menneskers aktivitet

Sollyssensor og fjernbetjeningsmodtager

Fjernbetjeningens display (baggrundslyset vil tændes, hver gang der trykkes på en knap)



ÅBN

Tryk på RESET for at nulstille enhedens driftsindstilling, det samme som ved en frakobling.

QUIET Nyde lydløse betjeninger

- Denne drift reducerer luftstøj.

ODOR CLEANUP For at frigøre lugt fra indendørsenheden

- Denne operation frigør lugt fra den interne indendørsenhed.
- Tryk på ODOR CLEANUP (LUGTRENSNING) i 3 sekunder eller længere tid. Operationen er aktiveret i 20 minutter, og vender automatisk tilbage til den forudindstillede drift.
- OFF-timer: ODOR CLEANUP (LUGTRENSNING) vises kontinuerligt, og operationen standses efter lugtfjernelsen er afsluttet.
- SOVE-timer: ODOR CLEANUP (LUGTRENSNING) standser øjeblikkeligt, og slukker for visning af "ODOR CLEANUP".
- Bring frisk luft ind udefra ved at åbne vinduer eller døre.

PRE HEATING For at nyde lun (varm) luft fra start af opvarmning

- Denne drift for at blæse lun (varm) luft så snart der trykkes på knappen HEAT (VARME).
- Når man starter PRE HEATING (FOROPVARMNING), kan køleklimaanlægget ikke blæse med det samme, da det ikke er varmt nok.
- Når det er i FOROPVARMNINGS-drift lyser strømindikator ikke.
- Sørg for at kontrollere, at den aktuelle tid er korrekt inden start af drift.
- <Skematisk drift: eksempel>

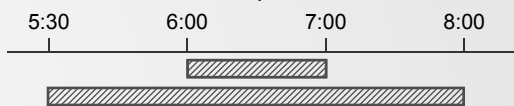

6:00 ~ 7:00 Den lærte tidszone for de hyppigst "ON" opvarmning
 5:30 ~ 8:00 FOROPVARMNING under denne tidszone

- Der vises **PRE HEATING** på fjernbetjeningen.
- Betingelser for FOROPVARMNINGS-drift. Rumtemperaturen bør være under 18°C, og udendørstemperaturen bør være mindre end 10°C, og forrige drift skal være opvarmning.
- Det anbefales, at SLUKKE denne funktion hvis opvarmningen ikke har været i funktion i en længere periode.

SLEEP For at oprette søvnkomfort

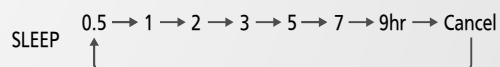

- Denne drift giver dig et komfortabelt søvnmiljø, ved gradvist at sænke og/eller øge den indstillede temperatur inden for 1°C, for at undgå at rummet nedkøles og/eller opvarmes unødvendigt.
- Kan indstilles sammen med enkelt- eller dobbelt timer.
- Når den bruges sammen med daglig timer, vil sovedriften have prioritet.

MENU For at ændre indstilling i henhold til levende miljø

- Der er 5 indstillinger tilgængelige i MENU.

Trykkes MENU-knappen vil der hver gang, herunder, vises følgende muligheder.

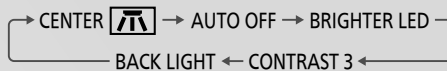

① Vælg foretrukne muligheder.

1. Installationsplacering af indendørsenhed



2. Auto OFF-drift

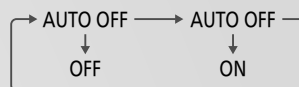

* Standser drift kombineret med AUTO KOMFORT-funktionen efter sensoren for menneskers aktivitet ikke har detekteret noget i 3 timer eller mere.

3. Indendørsenhedens indikatorlysstyrke



4. Fjernbetjeningens LCD-kontrast

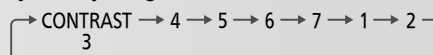

5. Lysstyrken for baggrundslyset i fjernbetjeningen

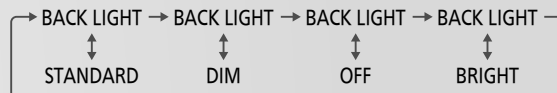

② Tryk på en af knapperne for at vælge den foretrukne indstilling.



③ Tryk på SET (INDSTILLING) for at bekræfte indstillingen.



Hver mulighed bekræftes ved at gentage processen ovenfor fra ① til ③ .

Hvis du vil vide mere...

Driftstilstand

HEAT (LUFTVARMNING) : Det tager anlægget et stykke tid at varme op. STRØM-indikatoren blinker under denne drift.

- Enheden afbryder muligvis varmluftforsyningen under afslutning. Afslutningsindikatoren ON er tænd imens.

COOL (LUFTKØLING) : Giver effektiv og behagelig nedkøling efter dit behov.

DRY (AFFUGT) : Anlægget kører ved lav ventilatorhastighed for at opnå en afdæmpet køletilstand.

AUTO : Under driftstilstand, vil STRØM-indikatoren blinke.

- Enheden vælger driftstilstand hvert 30. minut, ifølge den indstillede temperatur og rumtemperaturen.

ECONAVI & AUTO COMFORT



eller

Bemærk



Når manuel AIR SWING er valgt, bliver funktionerne ECONAVI og AUTO COMFORT annulleret.

Enheden vil begynde at initialisere (i cirka 1 minut) → Sensorerne for menneskelig aktivitet og sollys går i gang.

Sensoren til registrering af menneskers aktivitet

ECONAVI ; Detekterer menneskelig tilstedeværelse og aktivitet, enheden styrer rumtemperaturen for at spare energi.

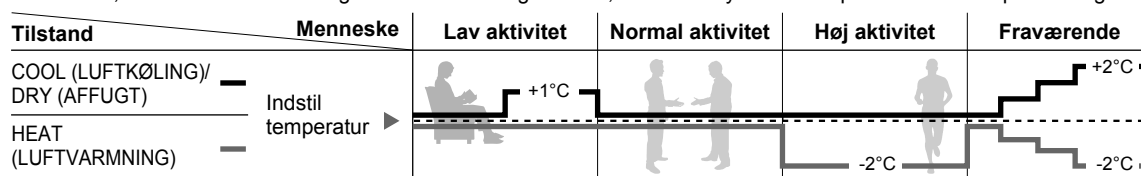

AUTO COMFORT ; Enheden registrerer menneskers tilstedeværelse og aktivitet, og styrer rumtemperaturen, så den hele tiden opleves som komfortabel af mennesker.

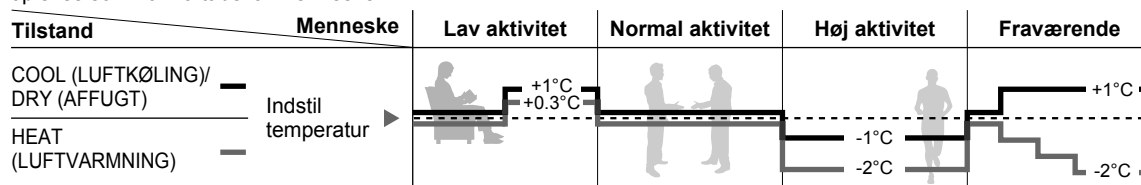

ECONAVI

Sensorens drift ved sollys

ECONAVI ; Detekterer sollysets intensitet og enheden tilpasser temperaturen for at spare energi.

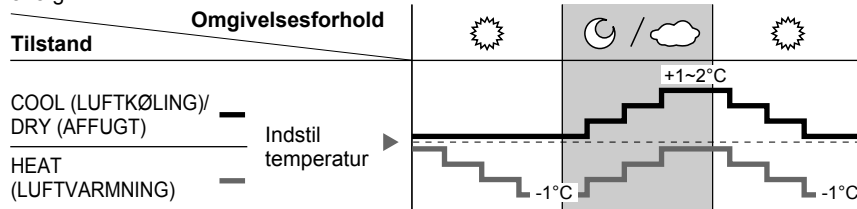

ECONAVI bliver aktiveret og enheden holder den indstillede temperatur, indtil høj sollysets intensitet registreres. Sollyssensoren registrerer sollysets intensitet under skiftende vejrforhold eller dag/nat-skift, og enheden justerer temperaturen i overensstemmelse hermed.

- Et lokale uden vinduer eller med et tykt gardin vil sollyssensoren vurdere som overskyet/nat.

Sensoren for menneskers aktivitet vil også scanne efter varmekildens placering og bevægelsen i rummet.

Registreringsområde (SET OVENFRA)

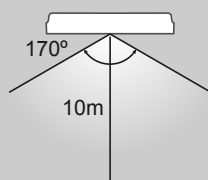

- Afhængig af hvilket område, der er aktiv, justeres den vandrette luftstrømsretning på en forudbestemt fast position, eller den drejer til venstre/højre med jævne mellemrum.
- Resultatet af sensoren for menneskelige aktiviteter påvirkes af den indendørs enheds placering, bevægelsehastighed, temperaturområde osv.
- Sensoren for menneskelig aktivitet kan:
 - fejlagtigt registrering af et objekt med varmekilde og bevægelse, der minder om et menneskes, såsom kæledyr osv.
 - fejlagtigt registrere en person, som står stille i et vist tidsrum, som hverken varmekilde eller bevægelse.
- Anbring ikke store genstande i nærheden af sensoren og sørg for, at varmeanheder eller luftbefugtere stilles uden for sensorens registreringsområde. De kan forårsage fejlfunktion i sensoren.

Rengøringsvejledning

For at sikre optimal ydeevne af enheden, skal rengøring udføres med regelmæssige mellemrum. En snavset enhed kan forårsage fejlfunktion. Kontakt din autoriserede forhandler.

- Afbryd strømmen og træk stikket ud, inden der foretages rengøring.
- Rør ikke ved aluminiumsbladet, skarpe dele kan forårsage personskade.
- Brug ikke rensbenzin, fortynder eller skurepulver.
- Brug kun sæbe (≈ pH 7) eller neutrale rengøringsmidler til husholdning.
- Brug ikke vand, der er varmere end 40 °C.

Indendørs enhed

Aftør anlægget forsigtigt med en blød, tør klud.

Sensor til registrering af menneskers aktivitet

Slå ikke på enheden, tryk ikke for hårdt på den og undlad at bruge en skarp genstand. Dette kan føre til skader og funktionsfejl.

Udendørs enhed

Fjern de rester, som omgiver enheden. Fjern eventuelle blokeringer fra afløbsrøret.

Frontpanel

- Hæv og træk for at fjerne frontpanelet.
- Brug en tør, blød klud.

Fjern frontpanelet

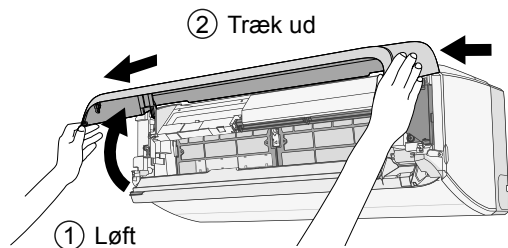

Luk det sikkert

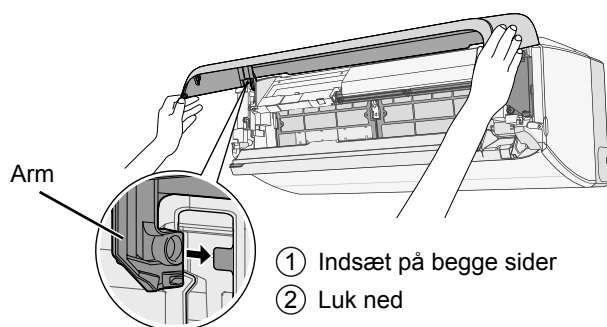

Luftrensingsfilter

- Filteret må ikke vaskes/skylles med vand.
- Udskift filtret hver 2. år.
Delnr.: CZ-SA33P

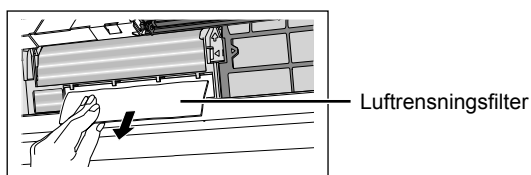

Indendørs enhed

<Hvordan frontpanelet åbnes>
Træk i åbne/lukke-delen med hænderne.

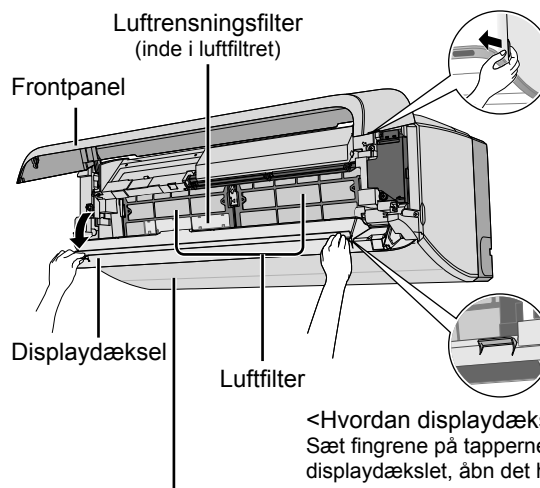

<Hvordan displaydækslet åbnes>
Sæt fingrene på tapperne på displaydækslet, åbn det herefter nedad.

<Hvordan man åbner horisontal luftspjæld>

Hvis du trykker på ECONAVI-knappen i 5 sekunder, vil displayet vise "OPEN LOUVER", og luftspjældene vil være åben. Tryk på OFF-knappen for at lukke dem.

Luftfilter

Hver 2. uge

- Vask/skyl filteret forsigtigt med vand for at undgå beskadigelse af filterets overflade.
- Tør filterne grundigt i skygge, væk fra åben ild eller direkte sollys.

Fjern luftfilter

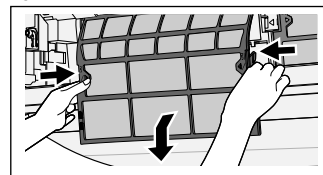

Montér luftfilter

Spor (Orange)
Grøft

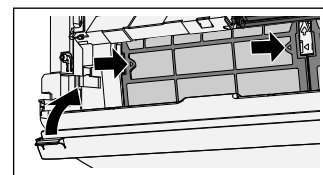
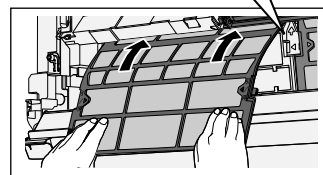

Ved sæsoneftersyn efter længere driftspause

- Kontrol af batterierne i fjernbetjeningen.
- Ingen blokeringer i luftindtags- og aftræksåbninger.
- Brug Auto OFF/ON-knappen til at vælge COOL/HEAT. Efter 15 minutters drift er det normalt at have den følgende temperaturforskel mellem luftindtagene og luftudgangene:
COOL (LUFTKØLING): ≥ 8°C
HEAT (LUFTVARMNING): ≥ 14°C

Før en længere driftspause

- For at forhindre skimmelvækst skal HEAT aktiveres i 2~3 timer for at fjerne al fugt i de indvendige dele.
- Afbryd strømmen, og tag stikket ud.
- Fjern batterierne i fjernbetjeningen.

Fejlfinding

De følgende symptomer er ikke udtryk for funktionsfejl.

Symptom	Årsag
Der kommer tåge ud af indendørsenheden.	• Kondenseringsvirkning på grund af køleprocessen.
Lyden af strømmende vand kan høres under drift.	• Kølemiddelstrømning i anlægget.
Der er en mærkelig lugt i rummet.	• Dette kan evt. være en fugtig lugt afgivet af tapet, gulvtæppe, møbler eller tøj.
Indendørsventilatoren stopper med mellemrum i forbindelse med automatisk ventilatorindstilling.	• Dette medvirker til at fjerne de omgivende lugte.
Luftstrømmen fortsætter efter afsluttet drift.	• Udledning af restvarme fra indendørsenheden (maksimalt 30 sekunder).
Driften forsinkes i nogle få minutter efter genstart.	• Forsinkelsen er en beskyttelse af anlæggets kompressor.
Udendørsenheden udsender vand/damp.	• Der forekommer kondensering eller fordampning på rørene.
TIMER-indikatoren er altid tændt.	• Indstillingen på timeren gentages dagligt, når den først er foretaget.
Luftspjæld er lukket under afisning.	• AIR SWING er indstillet på AUTO.
Indendørsventilatoren stopper med mellemrum i forbindelse med opvarmningstilstand.	• For at undgå utilsigtet kølevirkning.
POWER-indikatoren blinker, før enheden tændes.	• Det er et indledende skridt til forberedelse af drift, når ON-timeren er blevet indstillet.
Det lyder som om noget revner, når enheden bruges.	• Temperaturændringer kan få det materiale, som enheden er lavet af, til at udvide sig eller trække sig sammen.
Der lyder plaskelyde, når enheden bruges.	• Frembringer nanoe i enheden.
Støv opsamlet på væggen.	• På grund af luftcirkulation eller statisk elektricitet frembragt af køleklima-anlægget. Nogle typer tapet opsamler nemt støv (det anbefales at rengøre området omkring køleklima-anlægget regelmæssigt).
Enheden kører stadig, efter at der er slukket for den.	• Efter varmedriften er standset, kan udendørsenheden fortsætte drift for at smelte frosten på den. (Maks. 15 minutter).
Konstant korte biplyde.	• Unormalt symptom optræder under testkørsel. (Timerindikatoren blinker.) Biplyden stopper efter ca. 3 minutter. Kontakt din forhandler.
Misfarvning af nogle plastikdele.	• Misfarvning er grundet visse materialetyper, der anvendes i plastikdelene, denne proces accelereres, når materialerne udsættes for varme, sollys, UV-lys, eller anden miljømæssig faktor.

Kontroller følgende, før service tilkaldes.

Symptom	Kontrol
Drift i HEAT/COOL-tilstand fungerer ikke effektivt.	<ul style="list-style-type: none"> • Indstil temperaturen korrekt. • Luk alle døre og vinduer. • Rens eller udskift filtrene. • Fjern alle forhindringer i luftindtags- og aftræksåbninger.
Støj under driften.	<ul style="list-style-type: none"> • Kontroller, om anlægget er blevet installeret på et hældende underlag. • Luk frontpanelet korrekt.
Fjernbetjeningen virker ikke. (Displayet eller sendesignalet er svagt.)	<ul style="list-style-type: none"> • Isæt batterierne korrekt. • Udskift svage batterier.
Kan ikke indstille TIMER.	<ul style="list-style-type: none"> • Indstil den aktuelle dato på fjernbetjeningen.
Anlægget virker ikke.	<ul style="list-style-type: none"> • Kontroller, om effektafbryderen er blevet aktiveret. • Kontroller, om timere er blevet indstillet.
Anlægget modtager ikke signal fra fjernbetjeningen.	<ul style="list-style-type: none"> • Sørg for, at modtageren ikke er blokeret. • Nogle lysstofrør kan forstyrre signalet. Kontakt din autoriserede forhandler.

KRITERIER FOR FUNKTIONSSVIGT

SLUK, OG FRAKOBL STRØMFORSYNINGEN, kontakt derefter din autoriserede forhandler, hvis ét af følgende indtræffer:

- Unormal lyd ved drift.
- Vand/fremmede partikler i fjernbetjeningen.
- Vand lækker fra indedelen.
- Sikring springer flere gange.
- Elkabel overophedet.
- Afbryder eller knapper fungerer ikke.

Enheden stopper, og TIMER-indikatoren blinker.

Tryk på INFO-knappen for at hente fejl-kode

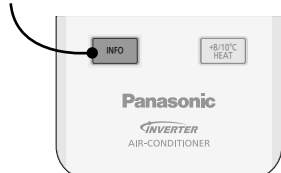

Eksempel på korrekt hentet fejlkode.

ERROR F99

vil vises i displayet

Hvis ikke det lykkes at modtage et signal fra indendørsenheden, vil der vises "PRESS AGAIN" (TRYK IGEN) i 4 sekunder. Gentag tidligere trin.

PRESS AGAIN

Sluk for enheden, og giv besked om fejlkoden til den autoriserede forhandler.

Oplysninger

Brugerinformation om indsamling og bortskaffelse af elektronikskrot og brugte batterier



Disse symboler på produkter, emballage og/eller ledsagedokumenter betyder, at brugte elektriske og elektroniske produkter og batterier ikke må smides ud som almindeligt husholdningsaffald. Sådanne gamle produkter og batterier skal indleveres til behandling, genvinding resp. recycling i henhold til gældende nationale bestemmelser samt direktiverne 2002/96/EF og 2006/66/EF.

Ved at bortskaffe sådanne produkter og batterier på korrekt vis hjælper du med til at beskytte værdifulde ressourcer og imødegå de negative påvirkninger af det menneskelige helbred og miljøet, som vil kunne være følgen af usagkyndig affaldsbehandling.

Ønsker du mere udførlig information om indsamling og recycling af gamle produkter og batterier, kan du henvende dig til din kommune, deponeringselskabet eller stedet, hvor du har købt produkterne.

Usagkyndig bortskaffelse af elektronikskrot og batterier kan eventuelt udløse bødeforlæg.



Pb

For kommercielle brugere i Den Europæiske Union

Når du ønsker at kassere elektriske eller elektroniske apparater, bedes du henvende dig til din forhandler eller leverandør for nærmere information.

[Information om bortskaffelse i lande uden for Den Europæiske Union]

Disse symboler gælder kun inden for Den Europæiske Union. Ønsker du at kassere sådanne produkter, bedes du forhøre dig hos din forhandler eller kommune med henblik på en hensigtsmæssig bortskaffelse.

Information om batterisymbol (to eksempler nedenfor):

Dette symbol kan optræde sammen med et kemisk symbol. I så fald opfylder det kravene for det direktiv, som er blevet fastlagt for det pågældende kemikalie.

Dette køleklimaanlæg indeholder et biocidholdigt produkt.



Ioniseret luft frembragt af en enhed i airconditionanlægget deaktiverer bakterier og vira i luften og på overflader, samt hæmmer dannelse af skimmelsvamp på overflader.

Aktive stoffer: hydroxylradikaler frembragt af den omgivende luft

Panasonic Corporation
Website: <http://www.panasonic.com>

© Panasonic Corporation 2015

Printed in Japan

Authorised representative in EU
Panasonic Testing Centre
Panasonic Marketing Europe GmbH
Winsbergring 15, 22525 Hamburg, Germany

ACXF55-00870
H1115N0