

**Wiring diagram**

Temperature controller for walk-in coolers and freezers  
Type **AK-RC 205C**



**A: In1= 1, 4, 11**

- 1: Only In1=1 / Sólo In1=1 / Uniquement In1= 1 / Nur In1=1 / Só In1=1 / Tylko In1=1 / Vain In1 = 1  
 2: Only In1=1 and 4 / Sólo In1=1 y 4 / Uniquement In1=1 et 4 / Nur In1=1 und 4 / Só In1=1 e 4  
 Tylko In1=1 oraz 4 / Vain In1 = 1 ja 4

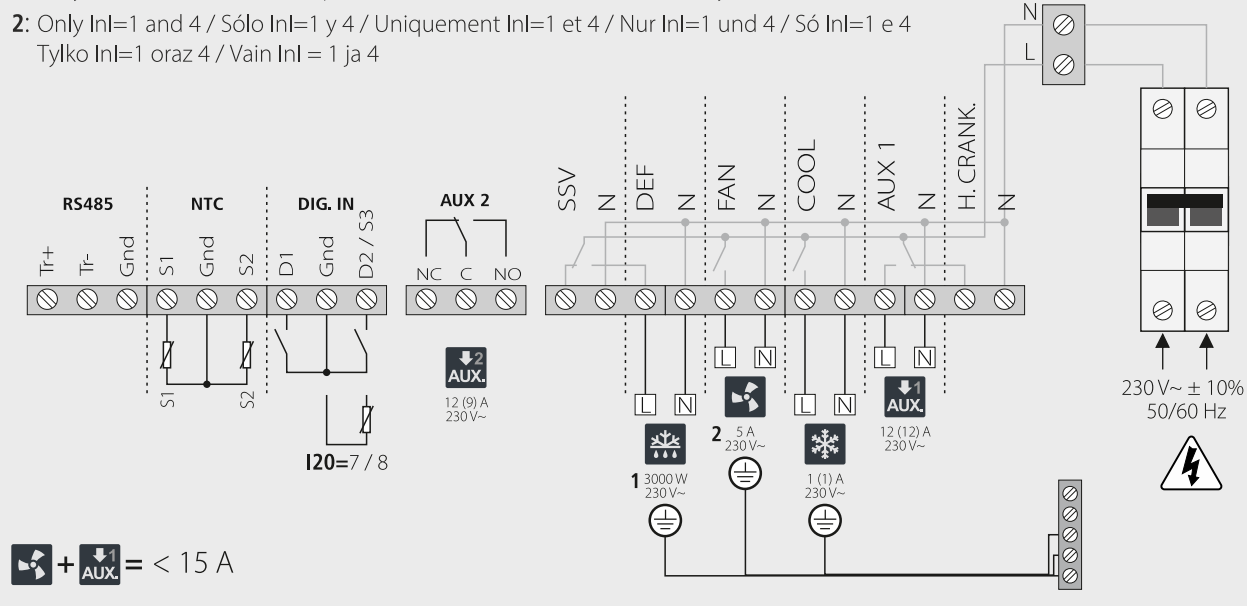

- Compressor  
Compresor  
Compresseur  
Kompressor  
Компресор  
Sprężarka  
Kompressor
- Crankcase Resistor  
Resistencia De Carter  
Résistance Du Carter  
Widerstand Des Schutzkastens  
Resistência De Carter  
Grzałka Karteru  
Kampikammion Vastus
- Fan  
Ventilador  
Ventilateur  
Lüfter  
Ventilador  
Wentylator  
Puhalin
- Defrost Resistor  
Resistencia Desescarche  
Résistance Dégivrage  
Abtauwiderstand  
Resistência Degelo  
Odszranianie  
Sulatusvastus
- Solenoid  
Solenóide  
Solenóide  
Magnetventil  
Solenóide  
Zawór Elektromagnetyczny  
Magnettventilii
- Hot Gas-valve  
Válvula De Hot Gas  
Soupape De Gaz Chaud  
Heissgas-Klappe  
Válvula De Hot Gas  
Zawór Gorącego Gazu  
Kuumakaasuventiili

**B: In1= 2, 3, 5, 6, 12, 13**

- 1: Only In1=2 and 3 / Sólo In1=2 y 3 / Uniquement In1=2 et 3 / Nur In1=2 und 3 / Só In1=2 e 3  
 Tylko In1=2 oraz 3 / Vain In1 = 2 ja 3  
 2: Only In1=2, 3, 5 and 6 / Sólo In1=2, 3, 5 y 6 / Uniquement In1=2, 3, 5 et 6 /  
 Nur In1=2, 3, 5 und 6 / Só In1=2, 3, 5 e 6 / Tylko In1=2, 3, 5 oraz 6 / Vain In1 = 2, 3, 5 ja 6

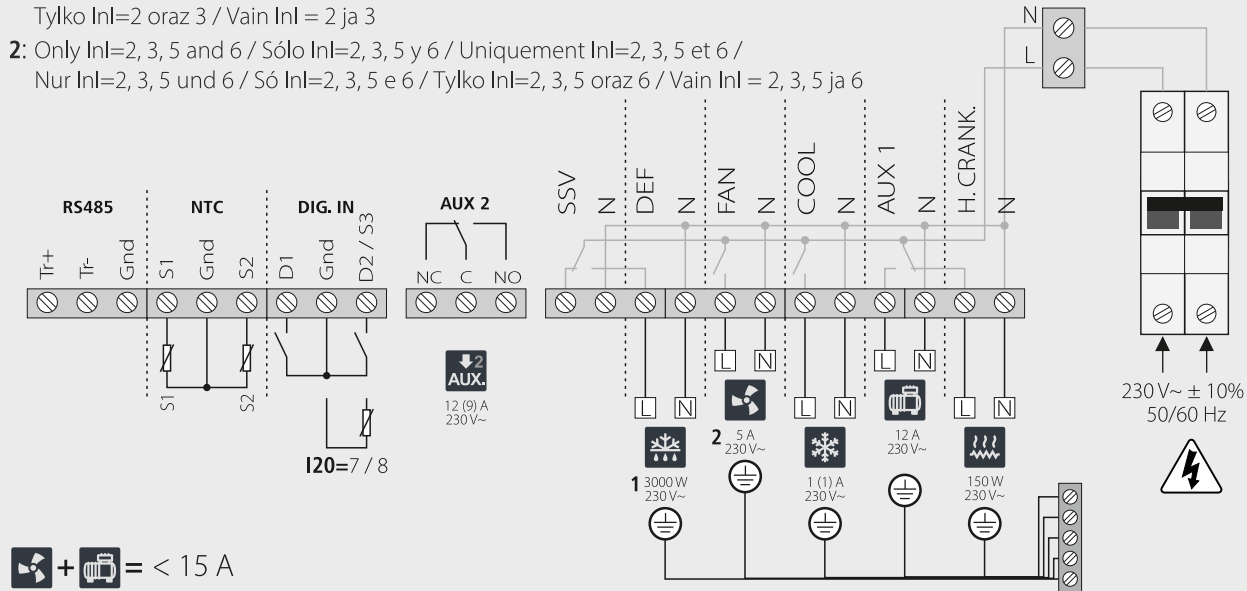

- Condenser Solenoid For Hot Gas  
Solenóide De Condensador Para Hot Gas  
Solenóide De Condensateur Pour Gaz Chaud  
Magnetventil Des Condensateurs Für Heissgas  
Solenóide De Condensador Para Hot Gas  
Zawór Elektromagnetyczny Skraplacza Dla Gorącego Gazu  
Lauhuttimen Magnettventiilii Kuumakaasuille
- 4-way Inverter Valve  
Válvula Inversora De 4 Vías  
Soupape D'inversion À 4 Voies  
4-wege-umschaltventil  
Válvula Inversora De 4 Vías  
Zawór 4-drogowy  
4-tieventiilii
- Auxiliary Relay 1/2  
Relé Auxiliair 1/2  
Relais Auxiliaire 1/2  
Hilfs-relais 1/2  
Relé Auxiliair 1/2  
Przekaznik Pomocniczy 1/2  
Apurele 1/2
- High-Low Pressure Controller  
Presostato Alta-baja  
Presostat Haute-basse Pression  
Über-/Unterdruckwächter  
Presostato Alta-baixa  
Presostat Ciśnienia Wysokie-niskie  
Korkea-/matala-paineen Ohjaus
- High Pressure Controller  
Presostato Alta  
Presostat Haute Pression  
Überdruckwächter  
Presostato Alta  
Presostat Wysokiego Ciśnienia  
Korkeapainesäädin
- Low Pressure Controller  
Presostato Baja  
Presostat Basse Pression  
Unterdruckwächter  
Presostato Baixa  
Presostat Niskiego Ciśnienia  
Matalapainesäädin

### C: InI= 7, 8

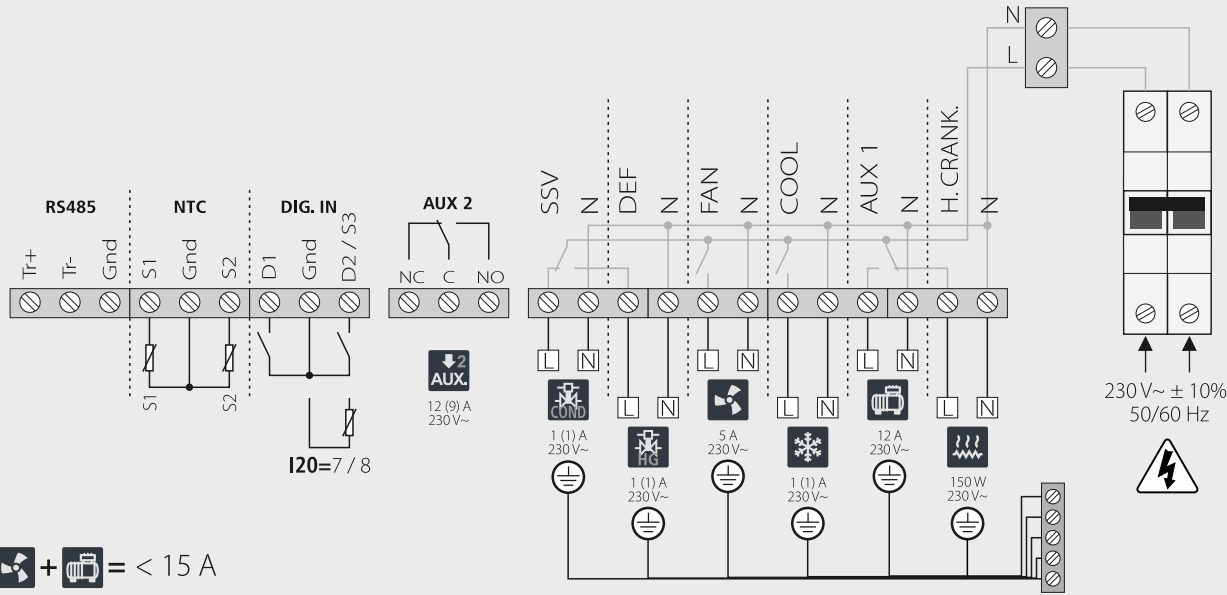

RS485 + Compressor = < 15 A

### D: InI= 9, 10

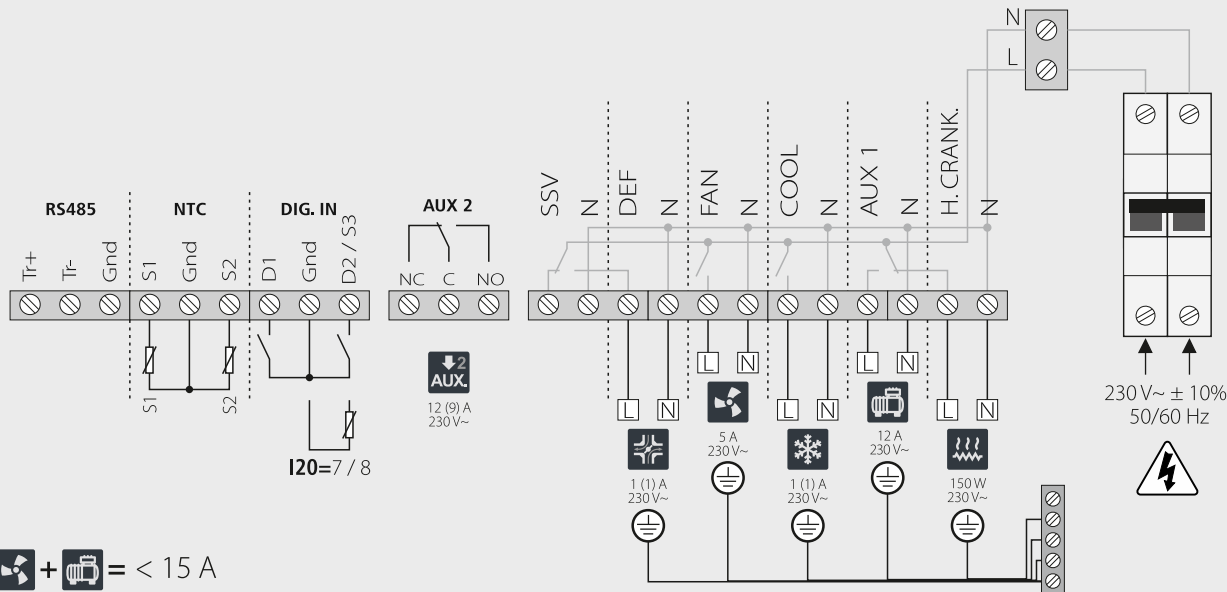

RS485 + Compressor = < 15 A

### InI= 2, 5, 7, 9, 12

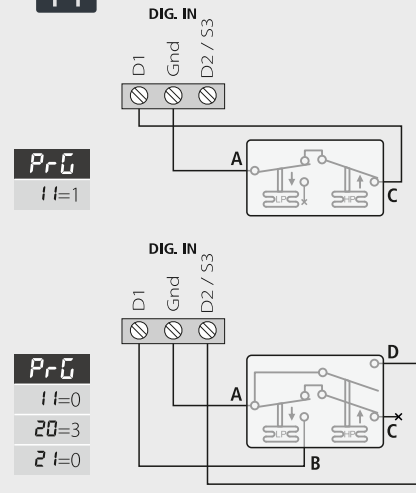

PrG  
I=1

PrG  
I=0  
2I=3  
2I=0

### InI= 2, 5, 7, 9, 12

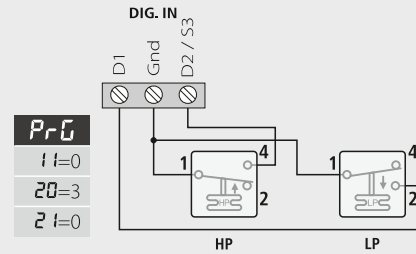

PrG  
I=0  
2I=3  
2I=0

### InI= 7, 8 HOT GAS

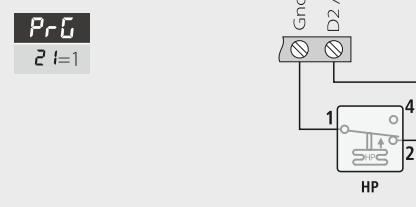

PrG  
2I=1

- Compressor  
Compresseur  
Kompressor  
Kompressor  
Sprežarka  
Kompresori
- Cranksleeve Resistor  
Résistance De Carter  
Résistance Du Carter  
Widerstand Des Schutzkastens  
Résistance De Carter  
Grzałka Karteru  
Kampikamion Vastus
- Fan  
Ventilador  
Ventilateur  
Lüfter  
Ventilator  
Puhallin
- Defrost Resistor  
Résistance Desecarche  
Résistance Dégivrage  
Abtauwiderstand  
Résistance Degelo  
Odsranianie  
Sulatusvastus
- Solenoid  
Solenoid  
Solenoid  
Magnventil  
Solenoid  
Zawór Elektromagnetyczny  
Magneentivittili
- Hot Gas-valve  
Válvula De Hot Gas  
Soupape De Gaz Chaud  
Heissgas-Klappe  
Válvula De Hot Gas  
Zawór Gorącego Gazu  
Kuumakaasuventiili
- Condenser Solenoid For Hot Gas  
Solenoid De Condensator Para Hot Gas  
Solenoid De Condensateur Pour Gaz Chaud  
Magnventil Des Condensators Für Heissgas  
Solenoid De Condensator Para Hot Gas  
Zawór Elektromagnetyczny Skraplacza Dla Gorącego Gazu  
Lauhduttimen Magneentivittili Kuumakaasulle
- 4-way Inverter Valve  
Válvula Inversora De 4 Vias  
Soupape D'inversion A 4 Voies  
4-wege-umschaltventil  
Válvula Inversora De 4 Vias  
Zawór 4-drogowy  
4-tieventiili
- Auxiliary Relay 1/2  
Relé Auxiliaire 1/2  
Hilfs-relais 1/2  
Relé Auxiliaire 1/2  
Przełącznik Pomocniczy 1/2  
Apurele 1/2
- High-low Pressure Controller  
Presostato Alta-baja  
Presostat Haute-basse Pression  
Über-/unterdruckwächter  
Presostato Alta-baixa  
Presostat Ciśnienia Wysokie-niskie  
Korkea-/matala-paineen Ohjaus
- High Pressure Controller  
Presostato Alta  
Presostat Haute Pression  
Überdruckwächter  
Presostato Alta  
Presostat Wysokiego Ciśnienia  
Korkeapainesäädin
- Low Pressure Controller  
Presostato Baja  
Presostat Basse Pression  
Unterdruckwächter  
Presostato Baixa  
Presostat Niskiego Ciśnienia  
Matalapainesäädin