

Panasonic[®]

BRUGERVEJLEDNING
Controller (Netværksadapter)

Model nr. CZ-TACG1

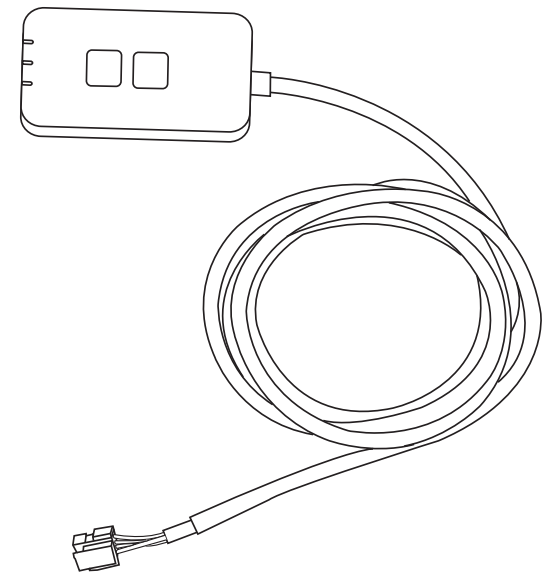

Controller (Netværksadapter)

Model nr. CZ-TACG1

Indholdsfortegnelse

Sikkerhedsanvisninger	2 ~ 3
Systemoversigt.....	4
Inden installation af adapteren.....	4
Identifikation af dele.....	4
Dele	5
Adapterinstallation.....	5
Tilslutning af netværk.....	6
Sådan startes Panasonic's klimaanlægs-controller	6
Sådan bruges Panasonic's klimaanlægs-controller	9
Fejlfinding	14
Oplysninger.....	15
Firmware-opdateringsfunktionen	15
Oplysninger om softwarelicens	16



Tak for dit køb af dette Panasonic-produkt.
Læs disse instruktioner omhyggeligt inden produktet tages i brug og gem denne manual til senere brug.

Sikkerhedsanvisninger

- Læs de følgende "SIKKERHEDSANVISNINGER" grundigt inden du starter installationen.
- Elektriske installationer bør kun udføres af en faglært elektriker. Vær sikker på at du bruger det rigtige strømkredsløb når du installerer.
- De nedenfor nævnte sikkerhedsforhold skal følges, fordi de alle har relation til personlig sikkerhed. Betydningen af hver indikation er beskrevet nedenfor. Forkert installation på grund af at instruktionerne ignoreres, kan føre til fejl og skader, hvis alvorlighed er klassificeret ved følgende indikationer.
- Overlevér denne installationsvejledning til brugeren efter installation. Bed brugeren om at opbevare den sammen med brugsvejledningen til klimaanlægget på et sikkert sted.



ADVARSEL

Denne indikation viser, at der er risiko for livsfare eller alvorlige skader.



FORSIGTIG

Denne indikation viser, at der er risiko for tilskadekomst samt for skade på ejendom.

De forholdsregler, der skal tages, er klassificeret med symbolerne:



Et symbol med hvid baggrund betegner en handling, det er FORBUDT at foretage.



Et symbol med mørk baggrund betegner en handling, der gerne må udføres.



ADVARSEL



- **Installer ikke på steder med megen damp, så som badeværelser.**

- Dette kan forårsage elektrisk stød eller antændelse på grund af kortslutning.

- **Adskil ikke, eller fortag ændringer.**

- Dette kan forårsage elektrisk stød eller antændelse.

- **Rør ikke enheden med våde hænder.**
 - Dette kan forårsage elektrisk stød eller antændelse på grund af kortslutning.
- **Installer den ikke på hospitaler eller steder hvor der findes elektromedicinsk udstyr.**
 - Radiobølger der udsendes fra denne adapter, kan påvirke elektromedicinsk udstyr og bevirke, at de ikke fungerer korrekt.
- **Installer ikke adapteren hvor børn kan få adgang til den.**
 - De kan trække i den, så de selv kommer til skade.
- **Aftør ikke med en våd klud eller vask i vand.**
 - Dette kan forårsage elektrisk stød eller antændelse.

ADVARSEL

- **Dette apparat er ikke beregnet til brug af (inklusive børn) af personer med nedsatte fysiske, sensoriske eller mentale evner eller manglende erfaring og viden, med mindre de er blevet vejledt eller instrueret i brugen af apparatet, af en person der er ansvarlig for deres sikkerhed. Børn bør vejledes for at sikre, at de ikke leger med apparatet.**
- **Anmod kun om installation fra forretning eller installatør.**
 - Hvis dette ikke sikres, kan de forårsage elektrisk stød eller antændelse.
- **Slå strømforsyningen fra under installation af denne adapter.**
 - Hvis dette ikke sikres, kan det forårsage elektrisk stød.
- **Brug kun de specificerede dele til installation af adapteren og udfør installationen i henhold til følgende instruktioner.**
 - Hvis dette ikke sikres, kan de forårsage elektrisk stød eller antændelse.

- **Sørg for, at kablerne er monteret korrekt, så eksterne påvirkninger ikke kan skade dem.**
 - Hvis dette ikke sikres, kan det forårsage overophedning og medføre antændelse.
- **Stop med at bruge apparatet så snart du bemærker problemer eller fejlfunktioner og slå el-forsyningen til det tilsluttede apparat fra.**
 - Hvis dette ikke sikres kan de forårsage røgdannelse, antændelse, elektrisk stød eller forbrændinger.
 - Eksempler på problemer og fejlfunktioner
 - Der lugter brændt
 - Der er trængt vand eller fremmedlegemer ind i apparatet
 - Anmod øjeblikkeligt om reparation fra forretning eller installatør.

FORSIGTIG

- **Adapteren er kun til indendørsbrug. Opsæt den ikke udendørs eller på et ubeskyttet sted.**
 - Den kan være et adgangspunkt, så uautoriserede kan få netværksadgang.
- **Opsæt den ikke på steder med direkte sollys, hvor temperaturen kan overskride 40°C eller falde til under 0°C.**
 - Dette kan forårsage deformation.
- **Installer den ikke på steder hvor der ofte anvendes olie, hvor der opstår damp, eller hvor der udledes svovlholdige dampe.**
 - Dette kan forårsage tab af funktionalitet eller deformation.
- **Aflad al statisk elektricitet inden ledninger og kabler tilsluttes.**
 - Hvis dette ikke sikres, kan det forårsage fejlfunktion.

Systemoversigt

! FORSIGTIG

- **Stå ikke på en ustabil overflade ved håndtering eller kontrol af adapteren.**
- Dette kan forårsage tilskadecomst ved fald.

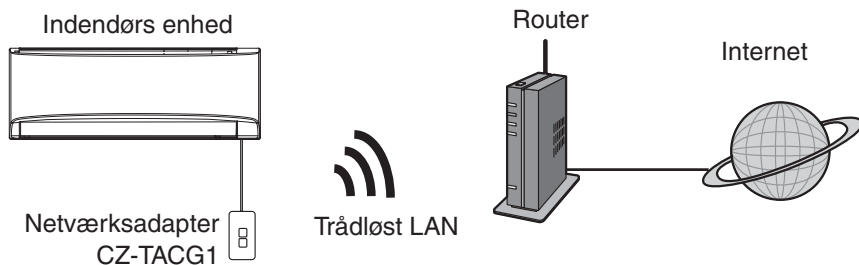

Inden installation af adapteren

- Der kræves en smartphone, der er kompatibel med iOS/Android;
- Netværksadapteren (adapteren) er designet specielt som terminal til Panasonic klimaanlægs-controller;
- Monter ikke adapteren på metal da den trådløse funktion kan påvirkes negativt;
- Det anbefales at installere adapteren uden for indendørsenheden. (Der er behov for adgang til den, når den skal tilsluttes, eller hvis der opstår et problem.);
- Dækningsområdet for det trådløse LAN-netværk skal også omfatte placeringen af klimaanlægget.
- Tilslut det trådløse LAN til et kompatibelt Panasonic-klimaanlæg med en tilslutningsinterface-port.

Specifikation

Indgangsspænding	DC 12 V (Fra klimaanlæggets indendørsenhed)
Effektforbrug	Maks.: 660 mW
Størrelse	66 mm (H) x 36 mm (B) x 12 mm (D)
Vægt	Ca. 85 g
Interface	1 x trådløst LAN
Standard for trådløst LAN	IEEE 802.11 b/g/n
Frekvensområde	2,4 GHz-bånd
Kryptering	WPA2-PSK (TKIP/AES)



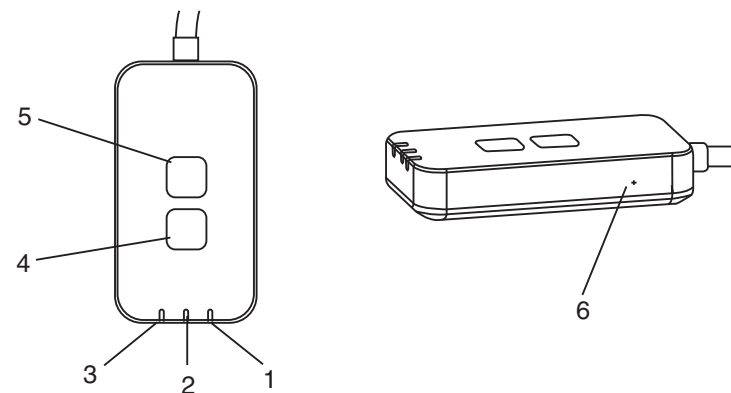



Identifikation af dele

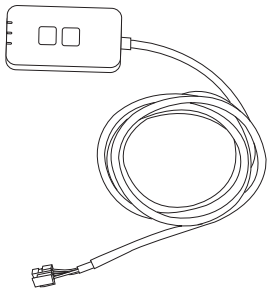

Nr.	Del	Beskrivelse
1	Strøm-LED	Viser at adapteren er strømforsynet.
2	Link-LED	Viser status for kommunikationen mellem adapter og server.
3	Status-LED	Viser status for kommunikation mellem adapter og klimaanlæg. Grøn: status uden ugentlig timer Orange: status med ugentlig timer Rød: Anormalitet Rød → Orange → Grøn : Automatisk opdatering af adapter-firmware ↑ Under kontrol af signalstyrke:- Stærk: ●●○ ●●○ ●●○ ○○○○ Mellem: ●●○ ●●○ ○○○○ Svag: ●●○ ○○○○ Intet signal: ○○○○
4	Opsætningskontakt*	Skift af opsætningstilstand
5	Kontrollkontakt*	Kontrol af signalstyrke (tryk på og hold i 5 sekunder inden der slippes) Deaktivering af LED-visning (tryk på og hold i 10 sekunder inden der slippes)
6	Nulstilling*	Blød nulstilling

* Enheden kan fabriksnulstilles ved at trykke og holde på både CHECK- og SETUP-knappen i 10 sekunder. Tryk på nulstillingsknappen efter du har sluppet CHECK- og SETUP-knappen.

Dele

Adapterenhed (CZ-TACG1)	
Monteringskrue (M4 x 20 – 1 stk.)	
Kabelbøjle til montering af ledning (1 stk.)	
Kabelbinder (1 stk.)	
Dobbeltklæbende tape	
Rawplug	

Adapterinstallation

1. Fastgør adapterenheden med dobbeltklæbende tape på væggen nær ved indendørsenheden.

- Slå strømforsyningen fra under installation af denne adapter.
- Sørg for, at væggen er ren og fri for snavs.

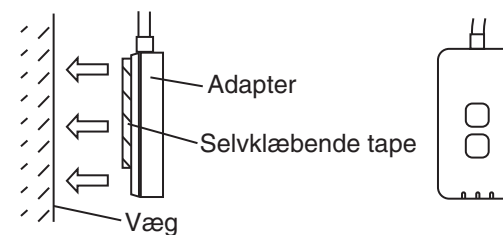

2. Brug kabelbøjlen til at fastgøre kablet til væggen.

Træk kablet omkring som vist på diagrammet så eksterne kræfter ikke kan påvirke stikket i adapteren. Ydermere, brug den medfølgende kabelbinder til at samle kablerne ved indendørsenheden, om nødvendigt.

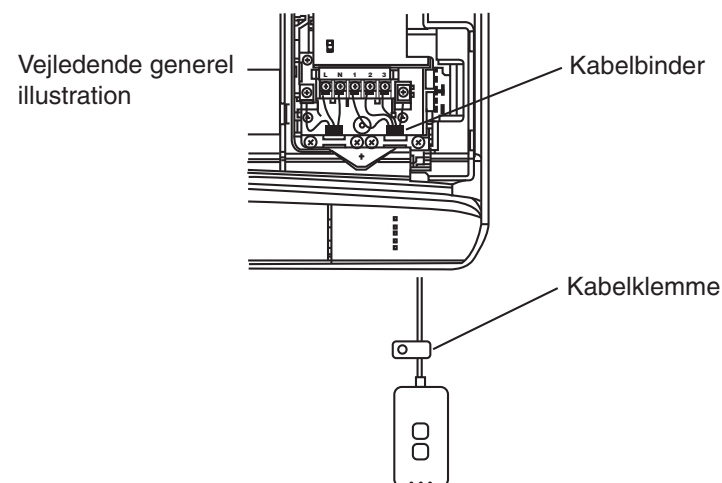

3. Tilslut kablet til CN-CNT-stikket i indendørsenheden.

Vær opmærksom på, at placeringen af indendørsenhedens CN-CNT-stik kan være forskellig. Du bedes kontakte en autoriseret forhandler.

Tilslutning af netværk

Opret netværksforbindelse til internettet via trådløs tilstand.

1. Tænd for strømforsyningen til indendørsenheden.

- Strøm-LED'en lyser (grønt).
- Status-LED'en blinker (grønt).

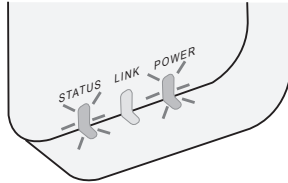

2. Download og installer Panasonic klimaanlægs-controller.



3. Følg instruktionen i appen for at gennemføre installationen. Se næste side.

- Alle LED'er lyser (grønt).

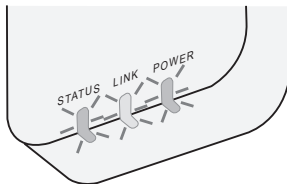

Sådan startes Panasonic klimaanlægs-controller

Brug en smartphone der er kompatibel med iOS/Android.

- Billedet af brugergrænsefladen kan ændres uden varsel.
- Der er intet gebyr forbundet med brugen af denne app. Der kan imidlertid gøre sig andre gebyrer gældende ved tilslutning og drift.
- Opdatering af tjenesten kan betyde ændringer i design af skærm- eller displaybillede.

1. Sådan logges der på Panasonic klimaanlægs-controller

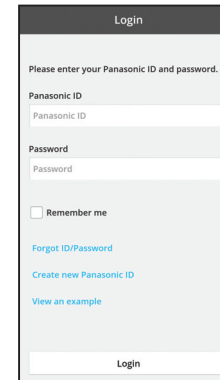

Log på med dit Panasonic-id og din adgangskode. Panasonic-id'et kan man tilmelde gratis fra linket på siden eller ved at følge URL'et. (<https://csapl.pcpf.panasonic.com/Account/Register 001>)

2. Tilslutningsvejledning



- På skærmbilledet My Home, tap på "+" for at tilføje et nyt produkt.
- Vælg det produkt du vil tilslutte.
- Tap på "Start" for at begynde opsætning af forbindelsen.

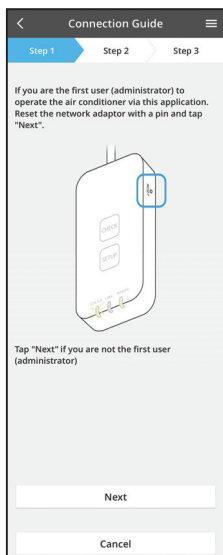

- iv. Tap på "Next" efter at have konstateret at netværksadAPTERENS POWER-LED er tændt.
- v. Hvis du er den første, der betjener (administrator) klima anlægget med denne app, nulstil netværksadAPTEREN med en stift og tap på "Next".

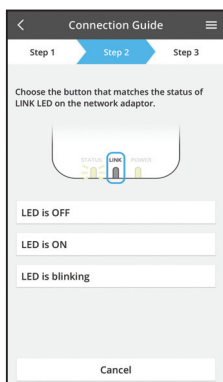

- vi. Vælg knappen der matcher status af LINK-LED'en på netværksadAPTEREN.

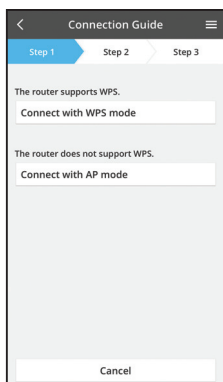

- vii. Tap på den foretrukne opsætningstilstand for forbindelsen.
 - For at "Tilslutte med WPS-tilstand" fortsæt til instruktion 3.1 (For routere der understøtter WPS)
 - For at "Tilslutte med AP-tilstand" fortsæt til instruktion 3.2 (For routere der ikke understøtter WPS)

3.1 Tilslut med WPS-tilstand

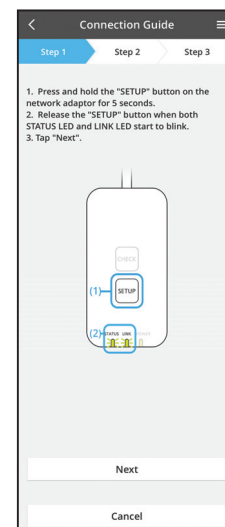

- i. Tryk på "WPS"-knappen på routeren for at etablere forbindelse.
- ii. Tap på "Next" efter at routeren er klar til tilslutning.
- iii. Tryk og hold "SETUP"-knappen på netværksadAPTEREN i 5 sekunder.
- iv. Slip "SETUP"-knappen når både STATUS-LED og LINK-LED begynder at blinke. Tap på "NEXT".

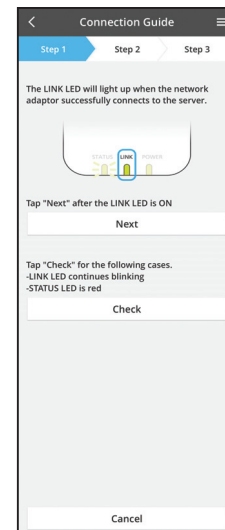

- v. Vent indtil LINK-LED'en er tændt, hvilket viser, at opsætning af forbindelsen er gennemført. Tap på "NEXT" og fortsæt til instruktion 4.

3.2 Tilslut med AP-tilstand

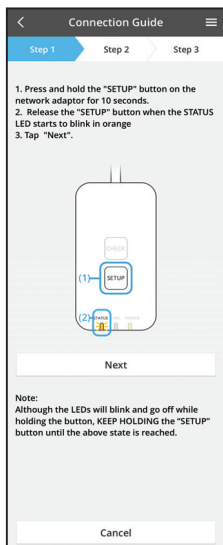

- i. Tryk og hold "SETUP"-knappen på netværksadapteren i 10 sekunder.
- ii. Slip "SETUP"-knappen når STATUS-LED'en begynder at blinke orange.
- iii. Tap på "NEXT".

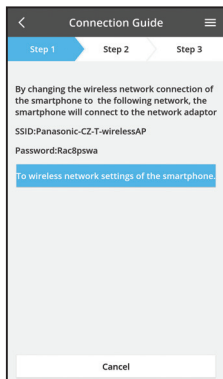

- iv. Tap på "To wireless network settings of the smartphone" (Til smartphonens trådløse netværksindstillinger) for at skifte smartphonens trådløse netværksindstillinger til det følgende netværk, smartphonen vil tilslutte til netværksadapteren.

SSID: Panasonic-CZ-T-wirelessAP
Adgangskode: Rac8pswa

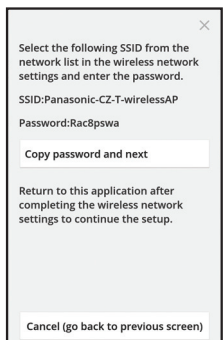

- v. Et vindue vil bede dig om at tappe på "Copy password and next" (Kopier adgangskode og næste) for at fortsætte til smartphonens trådløse netværksindstilling.
- vi. Tilslut til "Panasonic-CZ-T-wirelessAP"-netværk og gå tilbage til programmet for at fortsætte med opsætningen.

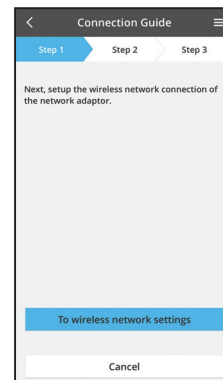

- vii. Tap på "To wireless network setting" (Til trådløs netværksindstilling) for at opsætte netværksadapterens trådløse netværksforbindelse.

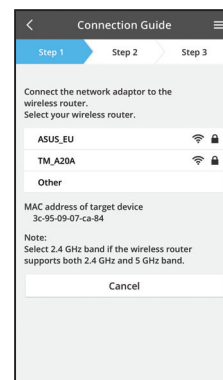

- viii. Tilslut netværksadapteren til den trådløse router. Vælg din trådløse router.

- ix. Indtast den valgte trådløse routers adgangskode.

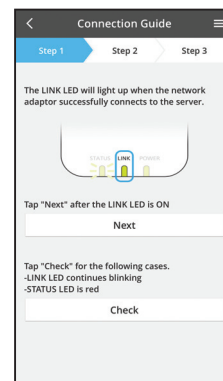

- x. LINK-LED'en vil lyse, når netværksadapteren er blevet tilsluttet til serveren. Tap på "NEXT" og fortsæt til instruktion 4. **Under tilslutningen netværksadapteren til den trådløse router vil lysdioderne STATUS LED og LINK LED blinke samtidigt.*

4. Afslutning af opsætning

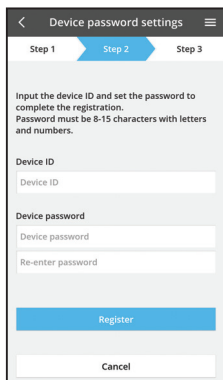

- i. Indtast enhedens id. Enhedens id er skrevet på navnepladen på netværksadapteren eller på en etiket på dens emballage.
- ii. Indstil adgangskoden til netværksadapteren.
- iii. Tap på "Register" for at afslutte opsætningen.

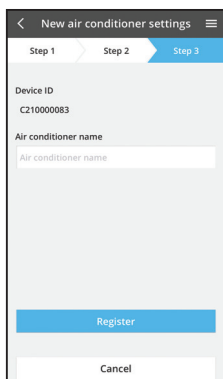

- iv. Du kan navngive klimaanlægget for at hjælpe dig med at identificere det.

Sådan bruges Panasonic klimaanlægs-controller



Brugervejledningen findes under Menu-fanen.

Panasonic klimaanlægs-controller er tilsluttet til netværksadapteren, og er klar til brug.

Log ind

Installer og start app



Panasonic klimaanlægs-controller (Android 4.4 og højere)



Panasonic klimaanlægs-controller (iOS 9 og højere)

Log ind-side

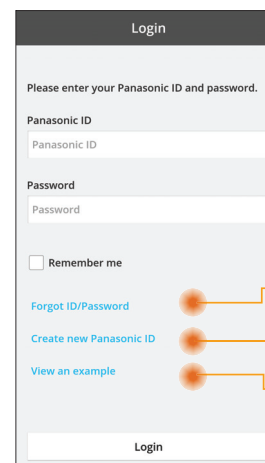

Panasonic-id

Adgangskode

Nulstil Panasonic-id / adgangskode

Tilmeld et nyt Panasonic-id

Start en demonstration

Startskærm

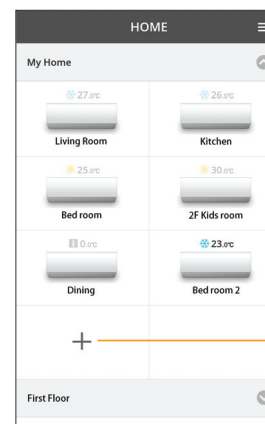

Hovedmenu (Side 10)

1. gruppe

Enhed

Tilføj ny enhed

2. gruppe

Hovedmenu

Owner ^ — Kun indstillinger for administrator

- User list — Brugerliste (Side 10)
- Change password — Skift adgangskode til enhed (Side 10)
- Replace device — Udsift enheden (Side 11)
- Change router settings — Skift routerindstillinger (Side 11)

Device list — Liste med enheder (Side 11)

Group list — Gruppeliste (Side 12)

Application settings — Skift appens language

User's manual — Brugervejledning

Terms of use — Anvendelsesvilkår

Copyright — Copyright (Ophavsret)

Logout — Log ud fra aktuelt Panasonic-id

Brugerliste

Rediger brugerens navn

Aktiver styring af bruger

Rediger / slet brugerstyring

Brugers styringsrettigheder

Skift af adgangskode til enhed

Indtast gammel adgangskode

Indtast ny adgangskode

Genindtast ny adgangskode

Udskift enheden

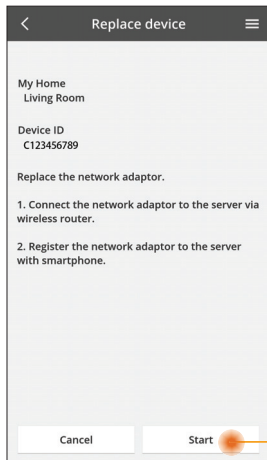

Vælg "Udskift enhed" fra menuen

Tap på Start

Følg appens instruktioner trin for trin →

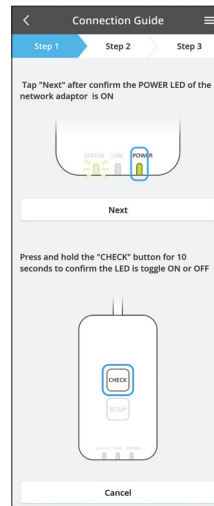

Skift routerindstillingerne

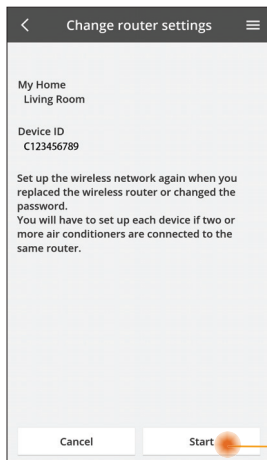

Vælg "Skift routerindstillinger" fra menuen

Tap på Start

Følg appens instruktioner trin for trin →

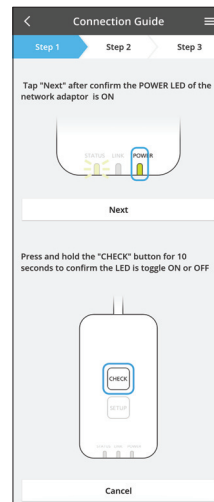

Liste over enheder

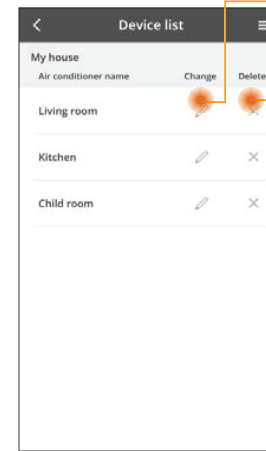

Rediger enhedsoplysninger og indstilling

Rediger navn på enhed

Skift enhedsgruppe

Valg af tidszone

Funktionsvalg

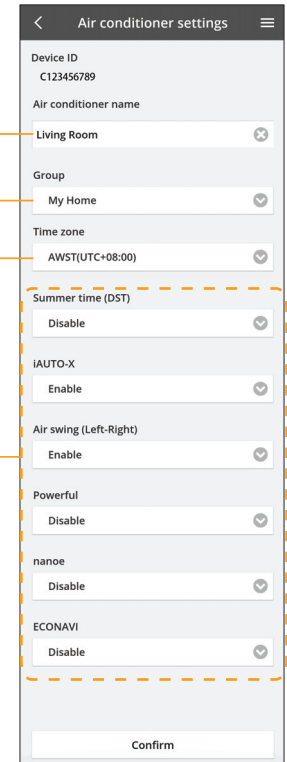

Slet enheden →

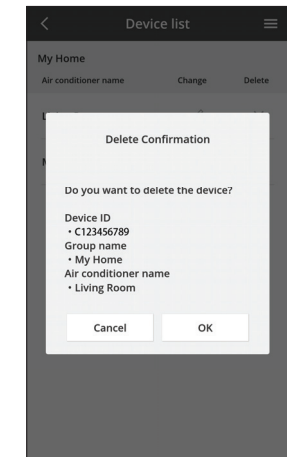

Gruppeliste

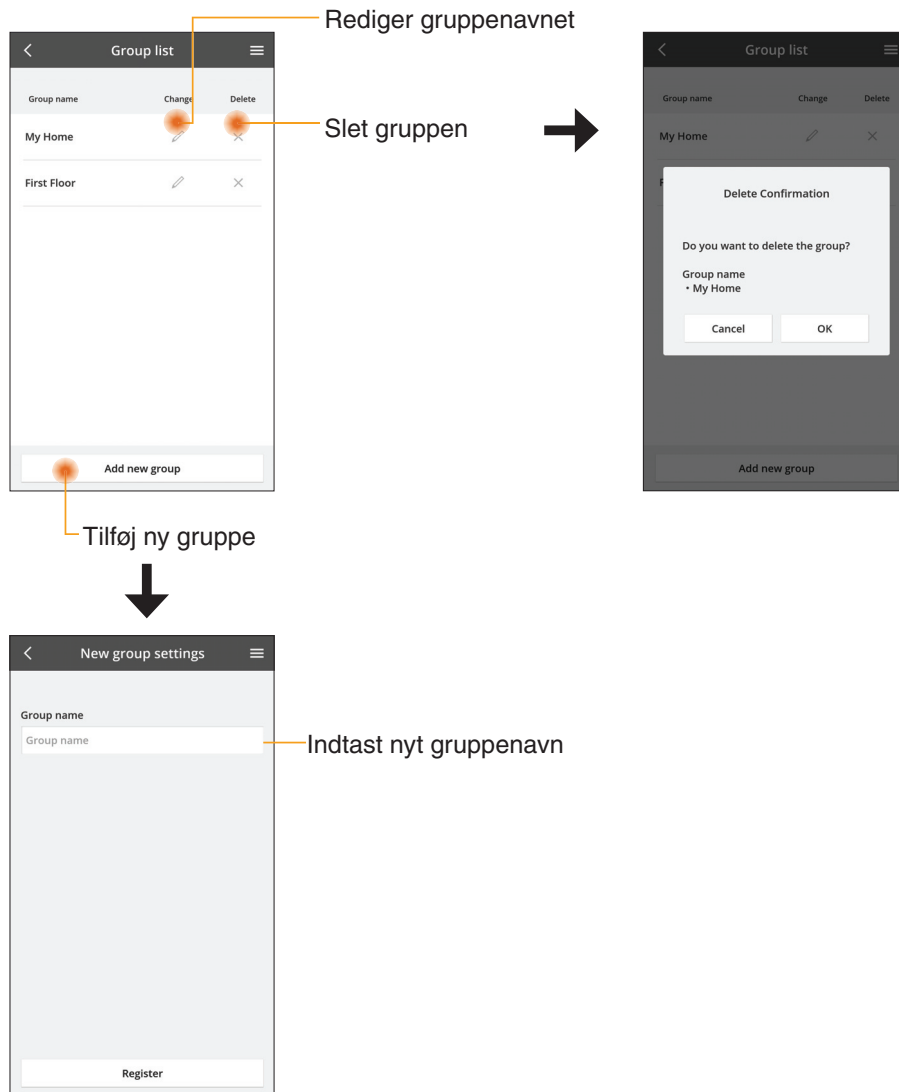

Hovedenhedsskærm

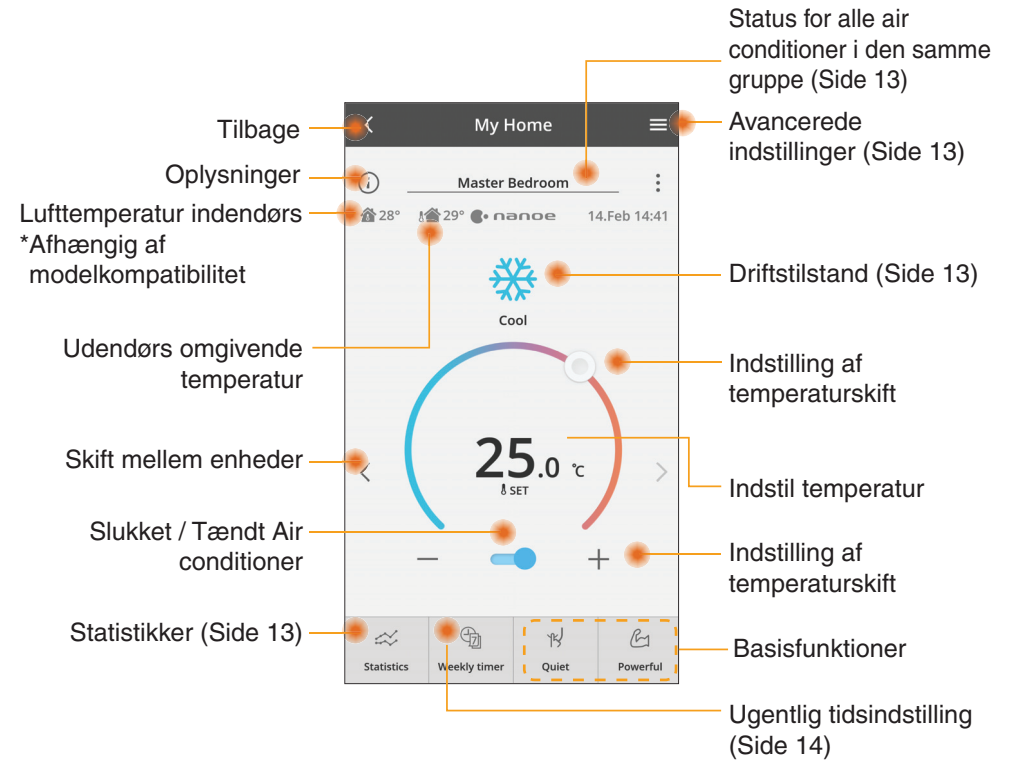

Oplysninger

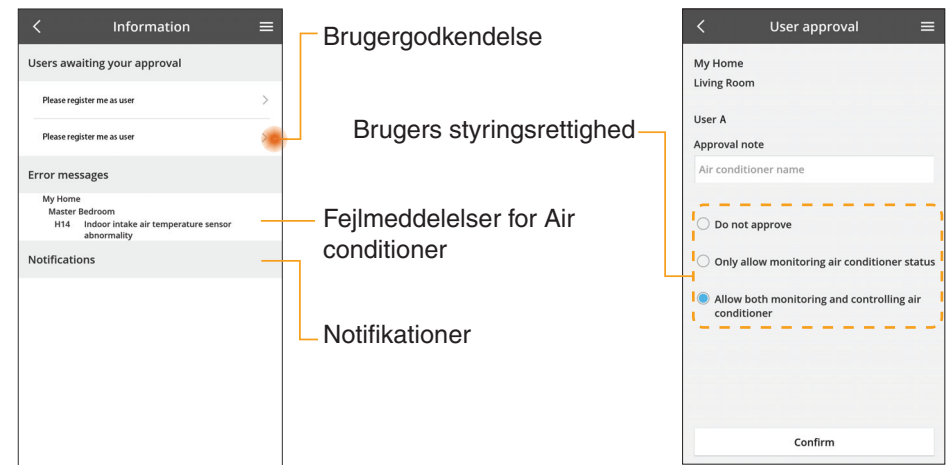

Status for Air conditioner

My Home

- Living Room: OFF, 27.0°C
- Kitchen: OFF, 26.0°C
- Bed room: OFF, 25.0°C
- 2F Kids room: OFF, 30.0°C
- Dining: OFF, 0.0°C
- Bed room 2: ON, 23.0°C

Confirmation

Turn on all air conditioners?

Cancel OK

Alle slukket / tændt

Individuel slukket / tændt til/fra

Status for køleanlæg
(Slukket / tændt, tilstand og indstillingstemperatur)

Avancerede indstillinger

Advanced settings

My Home Master Bedroom

Fan speed

Auto

Air swing (Up-Down)

Air swing (Left-Right)

Auto

Auto

nanoe

ECONAVI

Skift ventilatorhastighed

Valg af tilstand *Afhængig af modelkompatibilitet

Automatisk ventilator

Skift swing-position

Automatisk air swing

Ekstra funktioner slukket / tændt

Driftstilstand

My Home

Master Bedroom

28° 29° nanoe 14.Feb 15:01

Dust sensor

Mode

- Cool
- Dry
- iAUTO-X
- nanoe

Statistics Weekly timer Quiet Powerful

Statistikker

Statistics

My Home Living Room

Day Week Month Year

Estimated Energy consumption(kWh)

Temperature(°C)

Hour 2 4 6 8 10 12 14 16 18 20 22 24

Udendørstemperatur

Indendørstemperatur

Sammenlign datovalg

Datovalg

Oplysninger om den valgte dato

16 kWh

Valg af type

Diagram

Energi forbrug

* Det beregnede energiforbrug understøttes muligvis ikke af visse modeller.

Sammenligning

Statistics

My Home Living Room

Day Week Month Year

Estimated Energy consumption

16 kWh

16 kWh

Oplysninger om den valgte sammenligningsdato

Choose a date to compare

Jan. 2018

Cancel OK

Datovalg

Choose a week

Jan. 2018

Cancel OK

Valg af uge

Choose a month to compare

2018

Cancel OK

Valg af måned

Choose a year to compare

2015 2016 2017 2018

Cancel OK

Valg af år

Ugentlig tidsindstilling

Rediger timer
Slukket / Tændt-timer

Tilføj ny timer
Rediger timer

Kopier timer

The screenshots show the 'Weekly timer' app interface. The first screenshot shows a list of rooms with edit and on/off buttons. The second shows a timer editing screen with a time of 10:00 and a temperature of 25.0°C. The third shows a screen to select days for copying the timer, with Monday through Friday selected.

Tilføj ny timer

Indstil tiden

Indstil betingelser

Vælg tilstand

Vælg temperatur

Slukket / Tændt

The screenshots show the 'Weekly timer' app interface. The first screenshot shows a time selection screen with a digital clock set to 12:00. The second shows a screen to select conditions, with a temperature of 27.0°C and a 'Cool' state selected.

Fejlfinding

- Når power-LED'en ikke lyser (ingen strømforsyning til adapteren)
 - Kontroller strømforsyningen.
 - Kontroller kabeltilslutningen.
- Når status-LED'en ikke lyser (Adapteren kan ikke kommunikere med klimaanlægget)
 - Kontroller kabeltilslutningen.
- Forbindelsen mellem din enhed og en klient via det trådløse netværk kan ikke etableres.
 - Kontrollér, at den trådløse netværksfunktion er aktiveret.
 - Opdater netværkslisten og vælg det korrekte SSID.
 - Kontroller IP-adressen og sørg for, at din klient automatisk kan hente en IP-adresse.
 - Indtast den korrekte netværksnøgle (adgangskode til det trådløse netværk) når du tilslutter med AP-tilstand.
- Nulstil din enheds adgangskode (I tilfælde af, at du har glemt enhedens adgangskode)
 - Fjern enheden fra enhedslisten og tilføj igen enheden.
 - Fabriksnulstil enheden og tilføj enheden igen. Enheden kan fabriksnulstilles ved at trykke og holde på både CHECK- og SETUP-knappen i 10 sekunder. Tryk på nulstillingsknappen efter du har sluppet CHECK- og SETUP-knappen.

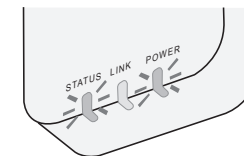

Oplysninger

Dansk

Oplysninger til brugere om indsamling og bortskaffelse af gammelt udstyr



- Dit produkt er mærket med dette symbol. Dette symbol betyder, at elektriske og elektroniske produkter ikke må blandes med det usorterede husholdningsaffald.
- Prøv ikke på selv at adskille produktet: adskillelse af produktet og andre dele skal udføres af en kvalificeret installatør i henhold til relevant og gældende lokal og national lovgivning.
- Produktet og affald skal behandles på specialiserede genbrugspladser for genvinding, genbrug og gendannelse.

Disse symboler på produkter, emballage og/eller ledsagedokumenter betyder, at brugte elektriske og elektroniske produkter og batterier ikke må smides ud som almindeligt husholdningsaffald.

Sådanne gamle produkter og batterier skal indleveres til behandling, genvinding resp. recycling i henhold til gældende nationale bestemmelser samt direktiverne 2002/96/EF og 2006/66/EF.

Ved at bortskaffe sådanne produkter og batterier på korrekt vis hjælper du med til at beskytte værdifulde ressourcer og imødegå de negative påvirkninger af det menneskelige helbred og miljøet, som vil kunne være følgen af usagkyndig affaldsbehandling.

Ønsker du mere udførlig information om indsamling og recycling af gamle produkter og batterier, kan du henvende dig til din kommune, deponeringselskabet eller stedet, hvor du har købt produkterne.

Usagkyndig bortskaffelse af elektronikskrot og batterier kan eventuelt udløse bødeforlæg.

For brugere i Den Europæiske Union

Når du ønsker at kassere elektriske eller elektroniske apparater, bedes du henvende dig til din forhandler eller leverandør for nærmere information.

[Information om bortskaffelse i lande uden for Den Europæiske Union]

Disse symboler gælder kun inden for Den Europæiske Union. Ønsker du at kassere sådanne produkter, bedes du forhøre dig hos din forhandler eller kommune med henblik på en hensigtsmæssig bortskaffelse.



Overensstemmelseserklæring (DOC)

Herved erklærer "Panasonic Corporation", at dette produkt opfylder de væsentlige krav og andre relevante forskrifter i Direktiv 2014/53/EU.

Den komplette tekst i EU-overensstemmelseserklæringen er tilgængelig på internetadressen: <http://www.ptc.panasonic.eu/>

Autoriseret repræsentant: Panasonic Testing Centre, Panasonic Marketing Europe GmbH, Winsbergring 15, 22525 Hamborg, Tyskland
Norge: Der er brugsrestriktioner inden for en radius på 20 km fra centrum af Ny-Alesund på Svalbard.

Firmware-opdateringsfunktionen

Dette produkt har en funktion, der tilslutter til Panasonics firmware-opdateringsserver via internettet for automatisk at opdatere enhedens firmware til den seneste version. For at opdatere firmwaren vil enheden, når den tændes, tjekke en gang om dagen om dens firmware er seneste version. Er der en opdatering tilgængelig, vil en opdatering gennemføres, og enheden vil automatisk genstarte. Drift er ikke mulig mens enheden genstartes (dette kan tage mellem 1 - 5 minutter).

Software License Information

This product incorporates the following software:

- (1) The software developed independently by or for Panasonic Corporation,
- (2) The software owned by third party and licensed to Panasonic Corporation,
- (3) The open source software under the BSD licence and/or equivalent licenses.

The software categorized as of (3) is distributed in the hope that it will be useful, but WITHOUT ANY WARRANTY, without even the implied warranty of MERCHANTABILITY or FITNESS FOR A PARTICULAR PURPOSE.

The following license terms shall be applied to Open-Sourced Components.

1. Supplicant license

Copyright (C) 2003-2016, Jouni Malinen <j@w1.fi> and contributors.
All rights reserved.

This software may be distributed, used, and modified under the terms of BSD license:

Redistribution and use in source and binary forms, with or without modification, are permitted provided that the following conditions are met:

1. Redistributions of source code must retain the above copyright notice, this list of conditions and the following disclaimer.
2. Redistributions in binary form must reproduce the above copyright notice, this list of conditions and the following disclaimer in the documentation and/or other materials provided with the distribution.
3. Neither the name(s) of the above-listed copyright holder(s) nor the names of its contributors may be used to endorse or promote products derived from this software without specific prior written permission.

THIS SOFTWARE IS PROVIDED BY THE COPYRIGHT HOLDERS AND CONTRIBUTORS AS IS AND ANY EXPRESS OR IMPLIED WARRANTIES, INCLUDING, BUT NOT LIMITED TO, THE IMPLIED WARRANTIES OF MERCHANTABILITY AND FITNESS FOR A PARTICULAR PURPOSE ARE DISCLAIMED. IN NO EVENT SHALL THE COPYRIGHT OWNER OR CONTRIBUTORS BE LIABLE FOR ANY DIRECT, INDIRECT, INCIDENTAL, SPECIAL, EXEMPLARY, OR CONSEQUENTIAL DAMAGES (INCLUDING, BUT NOT LIMITED TO, PROCUREMENT OF SUBSTITUTE GOODS OR SERVICES; LOSS OF USE, DATA, OR PROFITS; OR BUSINESS INTERRUPTION) HOWEVER CAUSED AND ON ANY THEORY OF LIABILITY, WHETHER IN CONTRACT, STRICT LIABILITY, OR TORT (INCLUDING NEGLIGENCE OR OTHERWISE) ARISING IN ANY WAY OUT OF THE USE OF THIS SOFTWARE, EVEN IF ADVISED OF THE POSSIBILITY OF SUCH DAMAGE.

Setting Information

Wireless interface address (MAC)	
Wireless interface serial number (ID)	
Wireless interface code (PIN)	
Indoor unit model name	
Indoor unit serial number	
Outdoor unit model name	
Outdoor unit serial number	
System commissioning date	
Wireless interface installation date	

Installer Contact Details

Name	
Telephone number	

Maximum radio-frequency power transmitted in the frequency bands

Type of wireless	Frequency band	Max EIRP (dBm)
WLAN	2412-2472 MHz	20 dBm

Manufactured by: Panasonic Corporation
1006 Kadoma, Kadoma City, Osaka, Japan
Importer for Europe: Panasonic Marketing Europe GmbH
Panasonic Testing Centre
Winsbergring 15, 22525 Hamburg, Germany