



H. JESSEN JÜRGENSEN A/S

KLIMAKATALOG

2023 / 2024



Kontakt klima-teamet

Telefontider: Mandag - torsdag: 08.00 - 16.00 Tlf.: 70 27 06 07
Fredag: 08.00 - 15.30 info@hjj.dk
www.hjj.dk

Tempovej 18-22, 2750 Ballerup



Dennis Hansen
deh@hjj.dk
Tlf.: 4420 0604
Mobil: 3132 3091



Christian Johansen
cjo@hjj.dk
Mobil: 9244 1183



Allan Hasemann
aha@hjj.dk
Tlf.: 4420 0614

Niels Bohrsvej 1, 6000 Kolding



Simon Grauslund
sgr@hjj.dk
Tlf.: 7633 6107
Mobil: 9244 1152

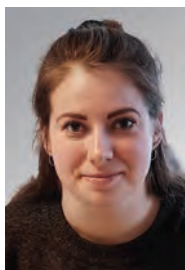

Amalie Christensen
ach@hjj.dk
Tlf.: 8734 9095
Mobil: 9244 1185



Klaus Enggaard
kle@hjj.dk
Mobil: 2634 8955

Johann Gutenbergs Vej 11-13, 8200 Aarhus N



Kim Kirkegaard
kik@hjj.dk
Tlf.: 8734 9097
Mobil: 6120 6775



Morten Pedersen
mpe@hjj.dk
Tlf.: 8734 9093
Mobil: 2114 6229



Tobias Berggren
tob@hjj.dk
Mobil: 9244 1167

Mød hele
H. Jessen Jürgensen teamet
www.hjj.dk/kontakt



Der tages forbehold for trykfejl samt prisreguleringer.

På www.hjj.dk er evt. opdaterede versioner af kataloget tilgængelig. Her findes også flere stærke klimaprodukter, udvidet produktinformation, priser samt salgs- og leveringsbetingelser.

Indholdsfortegnelse

Luft til luft klimaanlæg

Mitsubishi

RAC luft til luft klimaanlæg

Kazan	4
Netsu	6
Standard Plus	8
Diamond BIG	12
SRF gulvmodel	14
FDTC loftkassette 60x60	16
SRR loftskjult	18

Multisplit luft til luft klimaanlæg

SCM multisplit udedele	20
Indedele til multisplit	22

PAC luft til luft klimaanlæg

PAC luft til luft udedele	24
Paralleldrift med 2, 3 eller 4 indelede	26
FDE lofthængt	28
FDTC loftkassette 60x60	30
FDT loftkassette 90x90	32
FDUM (FDU) kanal/indbygning	34
FDF skabsmodel	36
SRK væghængt	38
Mitsubishi til ventilationsflader	40

Styring og overvågning til klimaanlæg

Styring og overvågning	41
------------------------------	----

VRF-system

VRF-system (KX) R32	43
---------------------------	----

Gree

RAC luft til luft klimaanlæg

Amber	44
Fairy	46
Console	48
Shark	50

Multisplit luft til luft klimaanlæg

Free Match udedele	52
Free Match indelede	54

PAC luft til luft klimaanlæg

U-Match udedele	58
U-Match 4-vejs kassette	60
U-Match gulv/loft indedel	62

Panasonic

PACi luft til luft klimaanlæg

PACi vægmodel	64
PACi 4-vejs kassette 60x60	66
PACi 4-vejs kassette 90x90	68
PACi lofthængt	72
PACi kanaltilsluttet	76
BIG PACi loftskjult	80
PACi til serverrum	82
AHU kit	84
PACi nedkøling til 8 °C	88

Luft til vand varmepumper

Clivet

Luft til vand varmepumper

SPHERA EVO 2.0 All-in-one	90
SPHERA EVO 2.0 Split Box	92
ELFOEnergy Edge EVO 2.0 Monoblock	94

Tilbehør til Clivet varmepumper

Tilbehør	96
----------------	----

BlueBox

Reversible propan varmepumper

Geysler SKY	98
-------------------	----

Mitsubishi

CO2 varmepumper

Q-ton	100
-------------	-----

Frigo Plus

Propan varmepumper og chillere

Propan varmepumper og chillere	101
--------------------------------------	-----

Luftkølede chillere

Clivet

Luftkølede chillere

ELFOEnergy Sheen EVO	102
----------------------------	-----

Aermec

Luftkølede chillere

ANL chillere	104
ANL-A chillere	105
ANL-Q chillere	106

Fancoils

Aermec

Væghængte fancoils

FCW / FCWI fancoils	108
FCW fancoils	109
FCWI fancoils	110

Tilbehør til fancoils

Tilbehør til væghængte fancoils	111
---------------------------------------	-----

Klimatilbehør, værktøj og serviceudstyr

Klimatilbehør	112
Værktøj og serviceudstyr	120

Kazan



Kazan

Nordisk version, som er bygget til det danske klima. Driftssikker ned til -25 °C i udetemperatur med varmetråd i bundbakke og coated styreprint. Indbygget luftrensningsfilter som nedbryder pollen, støv, skimmelsvamp og bakterier. Energibesparende drift med bevægelsessensor, 10 °C funktion, fjernbetjening med ugeprogrammering og indbygget WiFi. Indedelen findes i 3 forskellige design: hvid, sort/hvid og titanium.



SRK**ZSX-WF



SRK**ZSX-WFB



SRK**ZSX-WFT



SRC**ZSX-WA



WiFi-modul

Kazan



Kazan vægmonterede indedele

Model		KAZAN 20	KAZAN 25	KAZAN 35	KAZAN 50	KAZAN 60
Varenr.	Sæt	43898 85421	43898 85422	43898 85423	43898 85424	43898 85425
Sæt pris	DKK	15.130	16.060	17.603	22.793	24.850
Energiklasse varme/køl		A+++ / A+++	A+++ / A+++	A+++ / A+++	A++ / A++	A++ / A++
Varmekapacitet	kW	2,7 (0,8-5,5)	3,2 (0,8-6,0)	4,3 (0,8-6,8)	6,0 (0,8-8,2)	6,8 (0,8-8,8)
SCOP		5,2	5,2	5,1	4,7	4,7
Kølekapacitet	kW	2,0 (0,9-3,4)	2,5 (0,9-3,8)	3,5 (0,9-4,5)	5,0 (1,0-6,2)	6,1 (1,0-6,9)
SEER		10	10,3	9,5	8,3	7,8
Indedel hvid		SRK20ZSX-WF	SRK25ZSX-WF	SRK35ZSX-WF	SRK50ZSX-WF	SRK60ZSX-WF
Varenr.	Indedel	43830 83477	43830 83478	43830 83479	43830 83480	43830 83481
Pris	DKK	6.145	6.635	7.320	8.838	9.793
Vægt	kg	13	13	13	13	13
Dimensioner (HxBxD)	mm	305x920x220	305x920x220	305x920x220	305x920x220	305x920x220
Spænding	V	230	230	230	230	230
Luftmængde	m ³ /h	5,0-11,3	5,0-12,2	5,0-13,1	5,4-14,3	5,4-16,3
Lydtryksniveau*	dB(A)	19-38	19-39	19-43	22-44	22-48
Udedel		SRC20ZSX-WA	SRC25ZSX-WA	SRC35ZSX-WA	SRC50ZSX-W2	SRC60ZSX-W1
Varenr.	Udedel	43830 58330	43830 58331	43830 58409	43830 72323	43830 64629
Pris	DKK	8.985	9.426	10.283	13.955	15.057
Vægt	kg	43,5	43,5	43,5	45	45
Dimensioner (HxBxD)	mm	640x800(+71)x290	640x800(+71)x290	640x800(+71)x290	640x800(+71)x290	640x800(+71)x290
Spænding	V	230	230	230	230	230
Luftmængde	m ³ /h	31	31	36	39	41,5
Lydtryksniveau*	dB(A)	43 (33)	44 (35)	47 (38)	51 (42)	52 (42)
Maks. strømforbrug	A	9	9	9	15	15
Anbefalet sikring	A	10	10	10	16	16
Rørtilslutninger	"	1/4" x 3/8"	1/4" x 3/8"	1/4" x 3/8"	1/4" x 1/2"	1/4" x 1/2"
Rørlængde (min./maks.)	m	3-25	3-25	3-25	3-30	3-30
Højdeforskel (maks.)	m	15	15	15	20	20
Fyldning R32	kg	1,2 (15m)	1,2 (15m)	1,2 (15m)	1,3 (15m)	1,3 (15m)
Efterfyldning	g/m	20	20	20	20	20
Driftsområde varmedrift	°C	-20 ~ +24	-20 ~ +24	-20 ~ +24	-20 ~ +24	-20 ~ +24
Driftsområde køledrift	°C	-15 ~ +46	-15 ~ +46	-15 ~ +46	-15 ~ +46	-15 ~ +46

*Lydtryk målt 1 meter fra anlæg i køledrift. Data i () er lydtryk i stille-mode.

Indedel sort/hvid		SRK20ZSX-WFB	SRK25ZSX-WFB	SRK35ZSX-WFB	SRK50ZSX-WFB	SRK60ZSX-WFB
Varenr.	Indedel	43830 83487	43830 83488	43830 83489	43830 83490	43830 83491
Pris	DKK	7.467	8.055	8.887	10.870	11.898
Indedel titanium		SRK20ZSX-WFT	SRK25ZSX-WFT	SRK35ZSX-WFT	SRK50ZSX-WFT	SRK60ZSX-WFT
Varenr.	Indedel	43830 83482	43830 83483	43830 83484	43830 83485	43830 83486
Pris	DKK	7.467	8.055	8.887	10.870	11.898

Tilbehør	Beskrivelse	Varenr.	Pris DKK
CTSmall	SMS-modul til at styre varmepumpen via SMS/app	99990 43391	2.122
Climatech relæ-boks	SMS-relæ til at styre elektriske komponenter via SMS/app	99990 43390	594
SC-BIKN-E2	Mellemprent til brug ved fortrådet fjernbetjening	43890 17957	1.469
RC-EX3A	Fortrådet fjernbetjening med touchskærm	43830 63841	1.420

Netsu

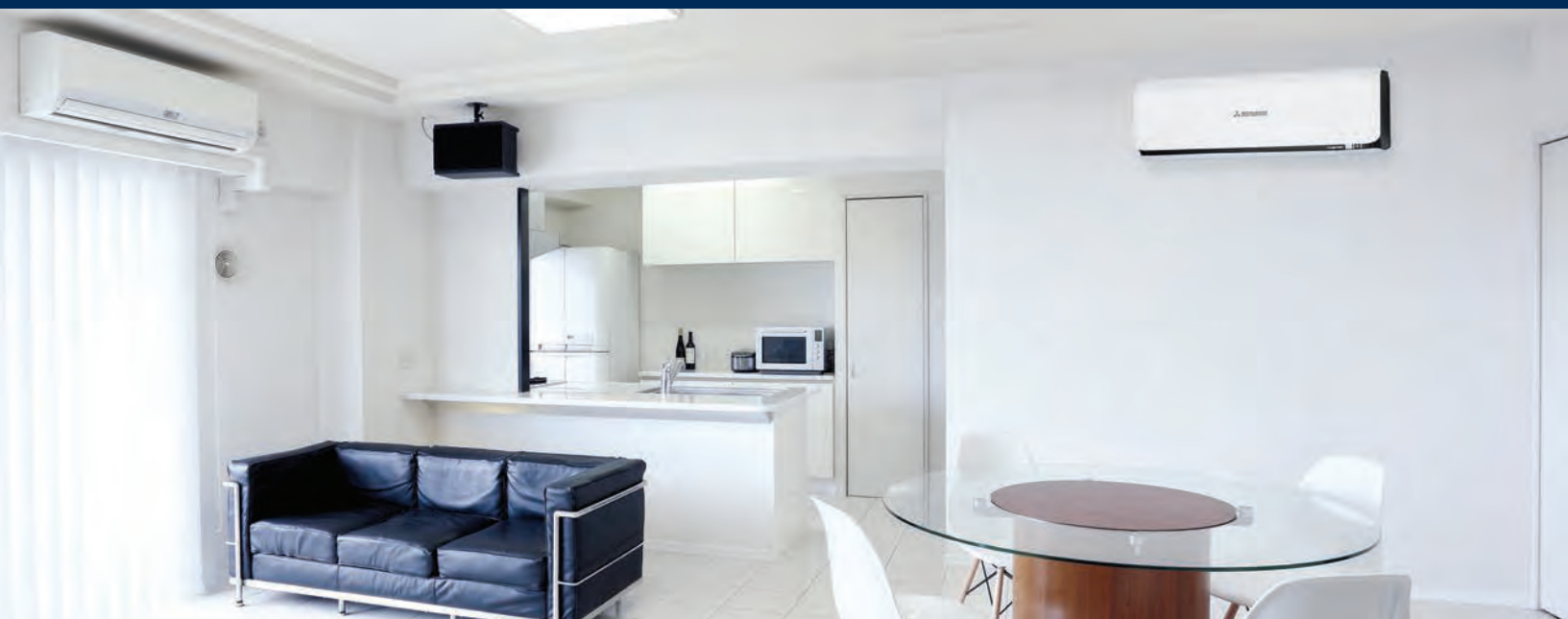

Netsu

Nordisk version, som er bygget til det danske klima. Driftsikker ned til $-25\text{ }^{\circ}\text{C}$ i udetemperatur, med varmetråd i bundbakke og coated styreprint. Indbygget luftrensningsfilter, som nedbryder pollen, støv, skimmelsvamp og bakterier. Energibesparende drift, $10\text{ }^{\circ}\text{C}$ funktion, fjernbetjening med ugeprogrammering og indbygget WiFi. Indedelen findes i 3 forskellige design: hvid, sort/hvid og titanium.

NETSU

R32

SRK**ZS-WF



SRK**ZS-WFB



SRK**ZS-WFT

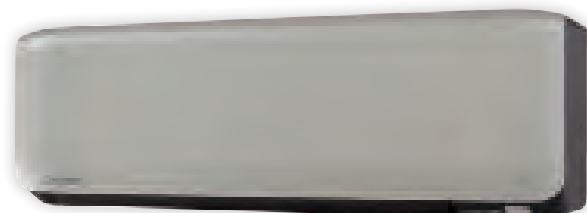

SRC**ZS-WA



Netsu vægmonterede indedele

Model		NETSU 20	NETSU 25	NETSU 35	NETSU 50
Varenr.	Sæt	43898 85426	43898 85427	43898 85428	43898 85429
Sæt pris	DKK	11.139	12.021	13.171	18.974
Energiklasse varme/køl		A++ / A++	A++ / A++	A++ / A++	A++ / A++
Varmekapacitet	kW	2,7 (0,9-4,3)	3,2 (0,9-4,5)	4,0 (0,9-5,0)	5,8 (1,3-6,6)
SCOP		4,6	4,7	4,7	4,6
Kølekapacitet	kW	2,0 (0,9-2,9)	2,5 (0,9-3,1)	3,5 (0,9-4,0)	5,0 (1,3-5,5)
SEER		8,5	8,5	8,4	7,0
Indedel hvid		SRK20ZS-WF	SRK25ZS-WF	SRK35ZS-WF	SRK50ZS-WF
Varenr.	Indedel	43830 83493	43830 83494	43830 83495	43830 83496
Pris	DKK	5.068	5.386	5.949	8.593
Vægt	kg	9,5	9,5	9,5	10,0
Dimensioner (HxBxD)	mm	290x870x230	290x870x230	290x870x230	290x870x230
Spænding	V	230	230	230	230
Luftmængde	m ³ /min	5,0-9,3	5,0-9,9	5,0-11,3	5,9-12,1
Lydtryksniveau*	dB(A)	19-34	19-36	19-40	22-46
Udedel		SRC20ZS-WA	SRC25ZS-WA2	SRC35ZS-WA2	SRC50ZS-W
Varenr.	Udedel	43830 70245	43830 73550	43830 74156	43830 62983
Pris	DKK	6.072	6.635	7.222	10.380
Vægt	kg	31,0	31,0	34,5	36,0
Dimensioner (HxBxD)	mm	540x780(+62)x290	540x780(+62)x290	540x780(+62)x290	595x780(+62)x290
Spænding	V	230	230	230	230
Luftmængde	m ³ /min	27,4	27,4	32	32,8
Lydtryksniveau*	dB(A)	45 (42)	45 (41)	50 (45)	51 (43)
Maks. strømforbrug	A	9,0	9,0	9,0	14,5
Anbefalet sikring	A	10	10	10	16
Rørtilslutninger	"	1/4" x 3/8"	1/4" x 3/8"	1/4" x 3/8"	1/4" x 1/2"
Rørlængde (min./maks.)	m	3-20	3-20	3-20	3-25
Højdeforskel (maks.)	m	10	10	10	15
Fyldning R32	kg	0,62 (15m)	0,62 (15m)	0,62 (15m)	1,05 (15m)
Efterfyldning	g/m	20	20	20	20
Driftsområde varmedrift	°C	-15 ~ +24	-15 ~ +24	-15 ~ +24	-15 ~ +24
Driftsområde køledrift	°C	-15 ~ +46	-15 ~ +46	-15 ~ +46	-15 ~ +46

*Lydtryk målt 1 meter fra anlæg i køledrift. Data i () er lydtryk i stille-mode.

Indedel sort/hvid		SRK20ZS-WFB	SRK25ZS-WFB	SRK35ZS-WFB	SRK50ZS-WFB
Varenr.	Indedel	43830 83503	43830 83504	43830 83505	43830 83506
Pris	DKK	6.170	6.561	7.075	9.719
Indedel titanium		SRK20ZS-WFT	SRK25ZS-WFT	SRK35ZS-WFT	SRK50ZS-WFT
Varenr.	Indedel	43830 83498	43830 83499	43830 83500	43830 83501
Pris	DKK	6.170	6.561	7.075	9.719

Tilbehør	Beskrivelse	Varenr.	Pris DKK
CTSmall	SMS-modul til at styre varmepumpen via SMS/app	99990 43391	2.122
Climatech relæ-boks	SMS-relæ til at styre elektriske komponenter via SMS/app	99990 43390	594
SC-BIKN-E2	Mellempoint til brug ved fortrådet fjernbetjening	43890 17957	1.469
RC-EX3A	Fortrådet fjernbetjening med touchskærm	43830 63841	1.420

Standard Plus

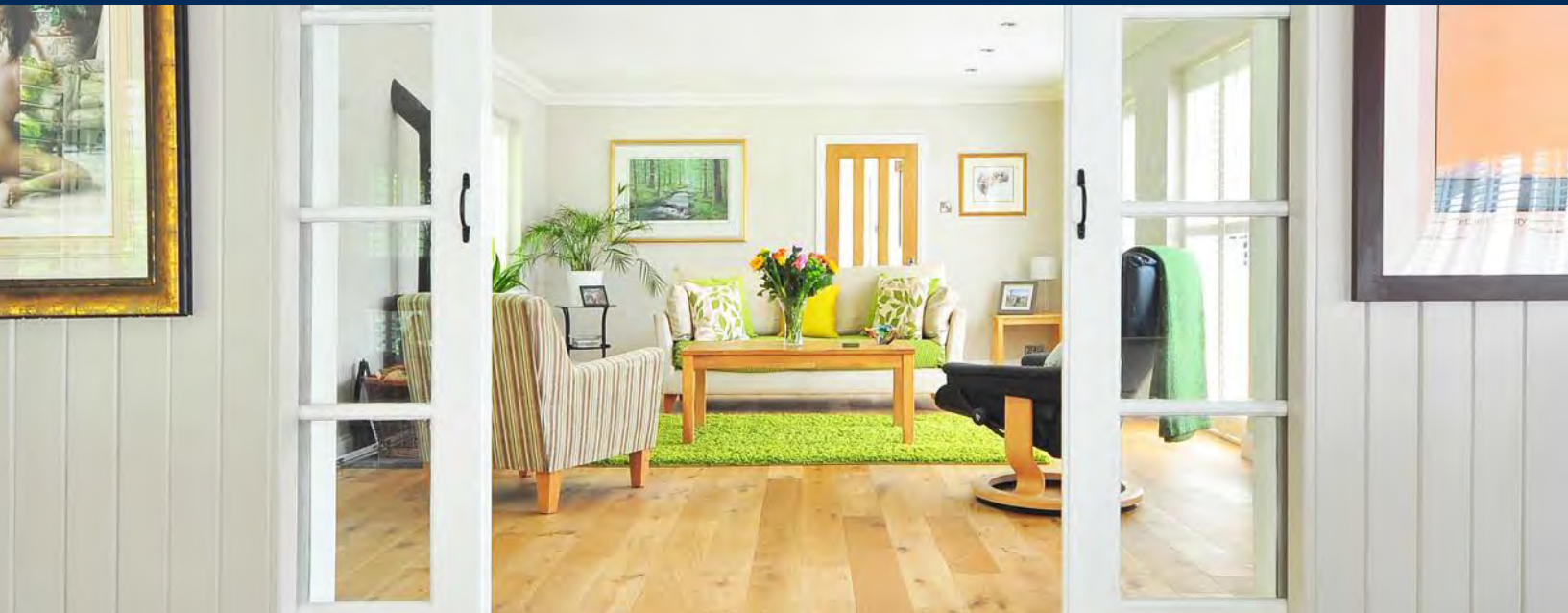

Standard Plus

Ny serie i elegant tidløst design med kapacitetsområde fra 1,5 kW til 7,1 kW. Driftssikker ned til -15 °C i udetemperatur med mulighed for montering af varmetråd i bundbakken. Indbygget luft-rensningsfilter, som nedbryder pollen, støv og bakterier, 10 °C funktion, stille-drift og indbygget WiFi. Standard Plus serien har mindre dimensioner sammenlignet med Netsu serien.

R32

Nyhed

SRK**ZTL-W



SRC**ZTL-W



Standard Plus



Standard Plus vægmonterede indedele

Model		Standard Plus 15	Standard Plus 20	Standard Plus 25	Standard Plus 35
Varenr.	Sæt	43898 85430	43898 85431	43898 85432	43898 85433
Sæt pris	DKK	10.185	10.405	11.262	12.731
Energiklasse varme/køl		A+ / A++	A+ / A++	A++ / A++	A++ / A++
Varmekapacitet	kW	2,0 (0,9-4,1)	2,7 (0,9-4,2)	3,0 (1,0-4,8)	3,8 (1,0 - 4,9)
SCOP		4,4	4,4	4,7	4,7
Kølekapacitet	kW	1,5 (0,7-2,5)	2,0 (0,7-2,8)	2,5 (0,8-3,2)	3,5 (0,8-3,7)
SEER		6,4	6,7	6,9	6,5
Indedel hvid		SRK15ZTL-W	SRK20ZTL-W	SRK25ZTL-W	SRK35ZTL-W
Varenr.	Indedel	43830 83507	43830 83508	43830 83509	43830 83510
Pris	DKK	4.823	4.921	5.239	5.778
Vægt	kg	8,5	8,5	9,0	9,0
Dimensioner (HxBxD)	mm	294x798x210	294x798x210	294x798x210	294x798x210
Spænding	V	230	230	230	230
Luftmængde	m ³ /min	3,8-9,5	3,8-9,9	4,4-10	4,4-10,4
Lydtryksniveau*	dB(A)	19-36	19-37	22-41	22-42
Udedel		SRC15ZTL-W	SRC20ZTL-W	SRC25ZTL-W	SRC35ZTL-W
Varenr.	Udedel	43830 83512	43830 83513	43830 83514	43830 83515
Pris	DKK	5.362	5.484	6.023	6.953
Vægt	kg	22	22	24	24
Dimensioner (HxBxD)	mm	540x645(+57)x275	540x645(+57)x275	540x645(+57)x275	540x645(+57)x275
Spænding	V	230	230	230	230
Luftmængde	m ³ /min	21,9	23,7	22,8	25,4
Lydtryksniveau*	dB(A)	43 (41)	45 (42)	47 (42)	50 (45)
Maks. strømforbrug	A	9	9	9	9
Anbefalet sikring	A	10	10	10	10
Rørtilslutninger	"	1/4" x 3/8"	1/4" x 3/8"	1/4" x 3/8"	1/4" x 3/8"
Rørlængde (min./maks.)	m	3-20	3-20	3-20	3-20
Højdeforskel (maks.)	m	15	15	15	15
Fyldning R32	kg	0,43 (10m)	0,43 (10m)	0,59 (10m)	0,59 (10m)
Efterfyldning	g/m	20	20	20	20
Driftsområde varmedrift	°C	-15 ~ +24	-15 ~ +24	-15 ~ +24	-15 ~ +24
Driftsområde køledrift	°C	-15 ~ +46	-15 ~ +46	-15 ~ +46	-15 ~ +46

*Lydtryk målt 1 meter fra anlæg i køledrift. Data i () er lydtryk i stille-mode.

Standard Plus



Standard Plus vægmonterede indedele

Model		Standard Plus 50	Standard Plus 63	Standard Plus 71
Varenr.	Sæt	43898 85434	43898 85967	43898 85968
Sæt pris	DKK	18.435	20.254	23.014
Energiklasse varme/køl		A+ / A++	A++ / A++	A+ / A++
Varmekapacitet	kW	5,8 (1,3-6,3)	7,1 (1,0-8,5)	8,0 (1,1-9,1)
SCOP		4,3	4,6	4,4
Kølekapacitet	kW	5,0 (1,3-5,3)	6,3 (1,2-7,1)	7,1 (1,2-7,3)
SEER		6,5	7,5	7,1
Indedel hvid		SRK50ZTL-W	SRK63ZTL-W	SRK71ZTL-W
Varenr.	Indedel	43830 83511	43830 78374	43830 78375
Pris	DKK	8.348	8.233	9.377
Vægt	kg	9,5	12,0	12,0
Dimensioner (HxBxD)	mm	294x798x210	294x998x230	294x998x230
Spænding	V	230	230	230
Luftmængde	m ³ /min	5,4-12,5	9,4-17,0	9,4-17,5
Lydtryksniveau*	dB(A)	25-47	30-46	31-48
Udedel		SRC50ZTL-W	SRC63ZTL-W	SRC71ZTL-W
Varenr.	Udedel	43830 83516	43830 78249	43830 78250
Pris	DKK	10.087	12.021	13.637
Vægt	kg	33,0	42,5	42,5
Dimensioner (HxBxD)	mm	595x780(+62)x290	640x800(+71)x290	640x800(+71)x290
Spænding	V	230	230	230
Luftmængde	m ³ /min	35,6	43,0	43,0
Lydtryksniveau*	dB(A)	52 (44)	52 (44)	53 (46)
Maks. strømforbrug	A	14,5	17,0	17,0
Anbefalet sikring	A	16	16	16
Rørtilslutninger	"	1/4" x 1/2"	1/4" x 1/2"	1/4" x 1/2"
Rørlængde (min./maks.)	m	3-25	3-30	3-30
Højdeforskel (maks.)	m	20	20	20
Fyldning R32	kg	0,90 (15m)	1,20 (15m)	1,20 (15m)
Efterfyldning	g/m	20	20	20
Driftsområde varmedrift	°C	-15 ~ +24	-15 ~ +24	-15 ~ +24
Driftsområde køledrift	°C	-15 ~ +46	-15 ~ +46	-15 ~ +46

*Lydtryk målt 1 meter fra anlæg i køledrift. Data i () er lydtryk i stille-mode.

Tilbehør	Beskrivelse	Varenr.	Pris DKK
VK75T	Varmelegeme med termostat 2,5 m	43890 47536	328
CTSmall	SMS-modul til at styre varmepumpen via SMS/app	99990 43391	2.122
Climatech relæ-boks	SMS-relæ til at styre elektriske komponenter via SMS/app	99990 43390	594
SC-BIKN-E2	Mellemprent til brug ved fortrådet fjernbetjening	43890 17957	1.469
RC-EX3A	Fortrådet fjernbetjening med touchskærm	43830 63841	1.420



Diamond BIG



Diamond BIG

Varmepumpens store kapacitet og kastelængde gør den velegnet til opvarmning af større lokaler. Coated styreprint og mulighed for montering af varmetråd i bundbakken. Indbygget luftrensningsfilter, som nedbryder pollen, støv, skimmelsvamp og bakterier. Energibesparende drift, 10 °C funktion, fjernbetjening med ugeprogrammering og indbygget WiFi.



SRK**ZR-WF



SRC**ZR-W



RC-EX3A

Diamond BIG



Diamond BIG vægmonterede indedele

Model		Diamond BIG 63	Diamond BIG 71	Diamond BIG 80
Varenr.	Sæt	43898 85435	43898 85436	43898 85437
Sæt pris	DKK	20.002	22.720	24.996
Energiklasse varme/køl		A++ / A++	A+ / A++	A+ / A++
Varmekapacitet	kW	7,1 (0,8-9,3)	8,0 (2,0-10,8)	9,0 (2,1-11,2)
SCOP		4,7	4,5	4,4
Kølekapacitet	kW	6,3 (1,2-7,4)	7,1 (2,3-7,8)	8,0 (2,3-9,7)
SEER		8,1	7,4	7,0
Indedel hvid		SRK63ZR-WF	SRK71ZR-WF	SRK80ZR-WF
Varenr.	Indedel	43830 63022	43830 65897	43830 65899
Pris	DKK	7.590	8.642	9.181
Vægt	kg	15,5	15,5	16,5
Dimensioner (HxBxD)	mm	339x1197x262	339x1197x262	339x1197x262
Spænding	V	230	230	230
Luftmængde	m ³ /min	10,4-22,5	10,4-25	10,4-26,5
Lydtryksniveau*	dB(A)	25-44	25-46	26-47
Udedel		SRC63ZR-W	SRC71ZR-W	SRC80ZR-W
Varenr.	Udedel	43830 63023	43830 65898	43830 65900
Pris	DKK	12.413	14.077	15.816
Vægt	kg	45	56	57
Dimensioner (HxBxD)	mm	640x800(+71)x290	750x880(+88)x340	750x880(+88)x340
Spænding	V	230	230	230
Luftmængde	m ³ /min	41,5	55	63
Lydtryksniveau*	dB(A)	54 (45)	53 (45)	55 (47)
Maks. strømforbrug	A	14,5	17,0	17,0
Anbefalet sikring	A	16	16	16
Rørtilslutninger	"	1/4" x 1/2"	1/4" x 5/8"	1/4" x 5/8"
Rørlængde (min./maks.)	m	3-30	3-30	3-30
Højdeforskel (maks.)	m	20	20	20
Fyldning R32	kg	1,25 (15m)	1,40 (15m)	1,60 (15m)
Efterfyldning	g/m	20	20	20
Driftsområde varmedrift	°C	-15 ~ +24	-15 ~ +24	-15 ~ +24
Driftsområde køledrift	°C	-15 ~ +46	-15 ~ +46	-15 ~ +46

*Lydtryk målt 1 meter fra anlæg i køledrift. Data i () er lydtryk i stille-mode.

Tilbehør	Beskrivelse	Varenr.	Pris DKK
CTSmall	SMS-modul til at styre varmepumpen via SMS/app	99990 43391	2.122
Climatech relæ-boks	SMS-relæ til at styre elektriske komponenter via SMS/app	99990 43390	594
SC-BIKN-E2	Mellempoint til brug ved fortrådet fjernbetjening	43890 17957	1.469
RC-EX3A	Fortrådet fjernbetjening med touchskærm	43830 63841	1.420
VK75T	Varmekabel med termostat 2,5m	43890 47536	328

SRF gulvmodel

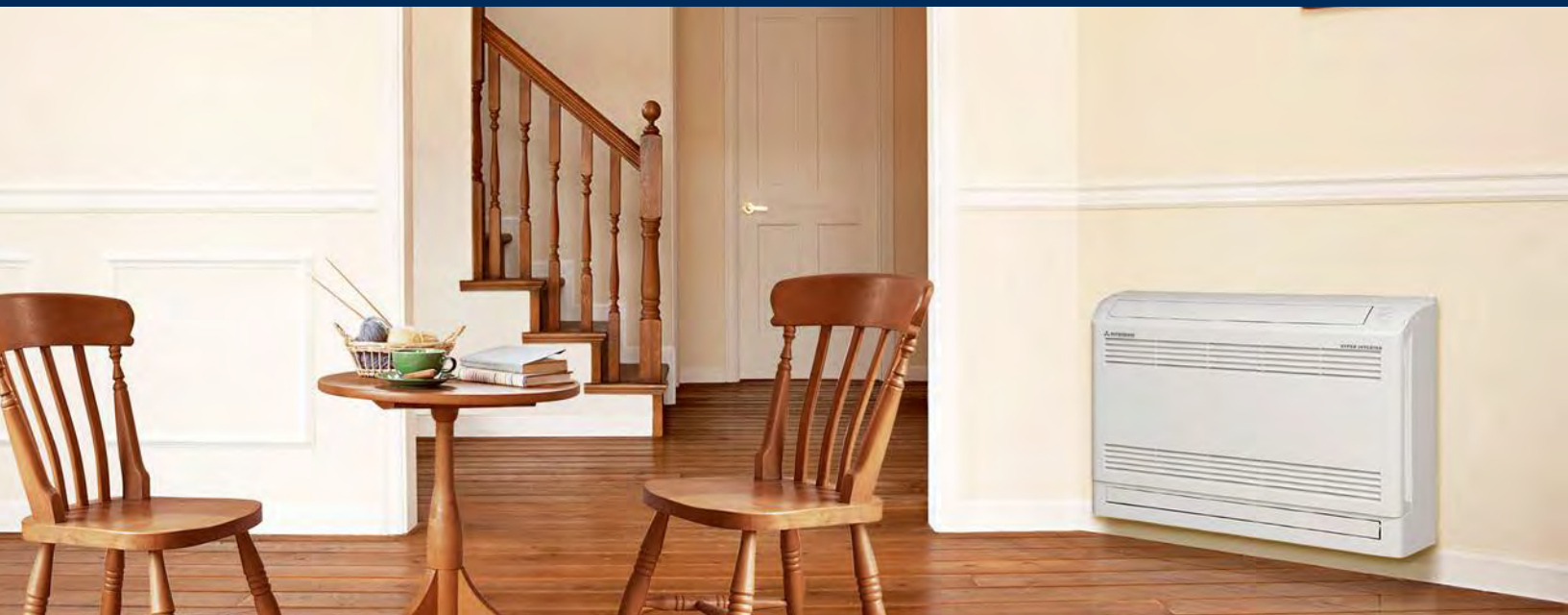

SRF gulvmodel

Gulvmodellen er ideel til steder med begrænset plads eksempelvis under et vindue. Modellen kan stå på gulvet eller hænges på væggen. Indbygget luftrensningsfilter, som nedbryder pollen, støv, skimmelsvamp og bakterier. Energibesparende drift, coated styreprint, 10 °C funktion, fjernbetjening med ugeprogrammering.

R32



Mulighed for luftudtag i top - eller top og bund

SRF**ZS-W



SRC**ZS-WA2



RC-EX3A



SRF gulvmodel



SRF gulvmonterede indedele

Model		Gulvmodel 25	Gulvmodel 35	Gulvmodel 50
Varenr.	Sæt	43898 85438	43898 85439	43898 85440
Sæt pris	DKK	14.494	15.155	22.132
Energiklasse varme/køl		A+ / A++	A++ / A++	A++ / A++
Varmekapacitet	kW	2,9 (0,8-3,7)	4,5 (0,8-5,2)	6,0 (0,8-7,4)
SCOP		4,0	4,7	4,6
Kølekapacitet	kW	2,5 (0,9-3,1)	3,5 (0,9-4,1)	5,0 (1,1-5,6)
SEER		7,4	8,1	7,5
Indedel hvid		SRF25ZS-W	SRF35ZS-W	SRF50ZSX-W
Varenr.	Indedel	43830 71195	43830 71191	43830 71192
Pris	DKK	7.859	7.932	8.177
Vægt	kg	18	19	19
Dimensioner (HxBxD)	mm	600x860x238	600x860x238	600x860x238
Spænding	V	230	230	230
Luftmængde	m ³ /min	5,8-10,5	6,4-10,4	6,6-12,0
Lydtryksniveau*	dB(A)	25-39	29-41	28-46
Udedel		SRC25ZS-WA2	SRC35ZS-WA2	SRC50ZSX-W2
Varenr.	Udedel	43830 73550	43830 74156	43830 72323
Pris	DKK	6.635	7.222	13.955
Vægt	kg	31,0	34,5	45,0
Dimensioner (HxBxD)	mm	540x780(+62)x290	540x780(+62)x290	640x080(+71)x290
Spænding	V	230	230	230
Luftmængde	m ³ /min	27,4	31,5	39,0
Lydtryksniveau*	dB(A)	45 (41)	50 (44)	51 (42)
Maks. strømforbrug	A	9	9	9
Anbefalet sikring	A	10	10	10
Rørtilslutninger	"	1/4" x 3/8"	1/4" x 3/8"	1/4" x 1/2"
Rørlængde (min./maks.)	m	3-20	3-20	3-30
Højdeforskel (maks.)	m	10	10	15
Fyldning R32	kg	0,62 (10m)	0,78 (15m)	1,30 (15m)
Efterfyldning	g/m	20	20	20
Driftsområde varmedrift	°C	-15 ~ +24	-15 ~ +24	-20 ~ +24
Driftsområde køledrift	°C	-15 ~ +46	-15 ~ +46	-15 ~ +46

*Lydtryk målt 1 meter fra anlæg i køledrift. Data i () er lydtryk i stille-mode.

Tilbehør	Beskrivelse	Varenr.	Pris DKK
WF-RAC	WiFi-modul til at styre varmepumpen via smartphone	43830 72327	1.200
SC-BIKN-E2	Mellempoint til brug ved fortrådet fjernbetjening	43890 17957	1.469
RC-EX3A	Fortrådet fjernbetjening med touchskærm	43830 63841	1.420
VK75T	Varmelegeme med termostat 2,5m	43890 47536	328

FDTC loftkassette 60x60



FDTC loftkassette 60x60

Designet til indbygning i loftet med udblæsning til alle fire sider. Kompakt loftkassette med indbygget kondensvandspumpe. Energieffektiv ned til $-15\text{ }^{\circ}\text{C}$ i både køle- og varmedrift. Mulighed for tilkøb af WiFi-modul og trådløs fjernbetjening.

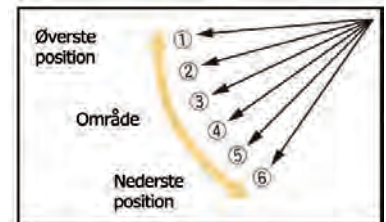

Mulighed for individuel styring af alle 4 udblæsningslameller med en fortrådet fjernbetjening. Lamellerne kan stoppes i 6 forskellige positioner.



FDTC**VH

RCN-TC-5AW-E3



MH-RC-WIFI-1

SRC**ZXS-W



FDTC loftkassette 60x60



FDTC loftkassette 60x60

Model		FDTC 25	FDTC 35	FDTC 40	FDTC 50	FDTC 60
Varenr.	Sæt	43898 85441	43898 85442	43898 85443	43898 85444	43898 85445
Sæt pris	DKK	16.501	17.309	23.576	25.364	28.767
Energiklasse varme/køl		A+ / A++	A++ / A++	A++ / A++	A+ / A++	A+ / A++
Varmekapacitet	kW	2,9 (0,9-4,0)	4,25 (0,9-4,6)	4,50 (0,6-5,4)	5,4 (0,6-6,3)	6,7 (0,6-6,7)
SCOP		4,0	4,1	4,3	4,3	4,0
Kølekapacitet	kW	2,5 (0,9-3,2)	3,5 (0,9-4,3)	4,0 (1,1-4,7)	5,0 (1,1-5,6)	5,6 (1,1-6,3)
SEER		6,8	6,1	6,9	6,4	6,3
Indedel hvid		FDTC25VH1	FDTC35VH1	FDTC40VH	FDTC50VH	FDTC60VH
Varenr.	Indedel	43830 71470	43830 71471	43830 64642	43830 63312	43830 63313
Pris	DKK	9.866	10.087	10.380	11.409	13.710
Vægt	kg	16,0	16,5	16,5	16,5	16,5
Dimensioner (HxBxD)	mm	248x570x570	248x570x570	248x570x570	248x570x570	248x570x570
Spænding	V	230	230	230	230	230
Luftmængde	m ³ /min	6,0-9,5	5,0-10,5	7,0-13,0	7,0-13,0	8,0-14,0
Lydtryksniveau*	dB(A)	27-39	25-45	27-44	27-44	31-46
Udedel		SRC25ZS-WA2	SRC35ZS-WA2	SRC40ZSX-W1	SRC50ZSX-W2	SRC60ZSX-W1
Varenr.	Udedel	43830 73550	43830 74156	43830 64627	43830 72323	43830 64629
Pris	DKK	6.635	7.222	13.196	13.955	15.057
Vægt	kg	31,0	34,5	45,0	45,0	45,0
Dimensioner (HxBxD)	mm	540x780(+62)x290	540x780(+62)x290	640x800(+71)x290	640x800(+71)x290	640x800(+71)x290
Spænding	V	230	230	230	230	230
Luftmængde	m ³ /min	27,4	31,5	33,0	39,0	41,5
Lydtryksniveau*	dB(A)	47 (41)	50 (45)	50 (42)	50 (42)	54 (42)
Maks. strømforbrug	A	9	9	15	15	15
Anbefalet sikring	A	10	10	16	16	16
Rørtilslutninger	"	1/4" x 3/8"	1/4" x 3/8"	1/4" x 1/2"	1/4" x 1/2"	1/4" x 1/2"
Rørlængde (min./maks.)	m	3-20	3-20	3-30	3-30	3-30
Højdeforskel (maks.)	m	10	10	20	20	20
Fyldning R32	kg	0,62 (15m)	0,78 (15m)	1,30 (15m)	1,30 (15m)	1,30 (15m)
Efterfyldning	g/m	20	20	20	20	20
Driftsområde varmedrift	°C	-15 ~ +24	-15 ~ +24	-15 ~ +24	-15 ~ +24	-15 ~ +24
Driftsområde køledrift	°C	-15 ~ +46	-15 ~ +46	-15 ~ +46	-15 ~ +46	-15 ~ +46

*Lydtryk målt 1 meter fra anlæg i køledrift. Data i () er lydtryk i stille-mode.

BEMÆRK - Prisen er inkl. TC-PSA-5AW-E indblæsningspanel og RC-EX3A fortrådet fjernbetjening.

Tilbehør	Beskrivelse	Varenr.	Pris DKK
MH-RC-WIFI-1	WiFi-modul til at styre varmepumpen via smartphone	43890 39565	1.995
RCN-TC-5AW-E3	Trådløs fjernbetjening til VH	43830 63861	1.885
TC-PSA-5AW-E	Panel til FDTC**VH	43830 62570	1.640
VK75T	Varmelegeme med termostat 2,5m	43890 47536	328
DKV620B	Stor inddækningsramme, 305x630x695 mm (HxLxB)	43890 65634	7.899

SRR loftskjult



SRR loftskjult

Smalt design, som er perfekt til indbygning i loft og ideel til rum, hvor indedelen skal være skjult. Indbygget kondensvandspumpe, lavt statisk tryk, udblæsning/indsugning via kanaler. Mulighed for indsugning i bunden med tilbehørssæt. Trådløs fjernbetjening medfølger som standard.

R32

SRR**ZS-W

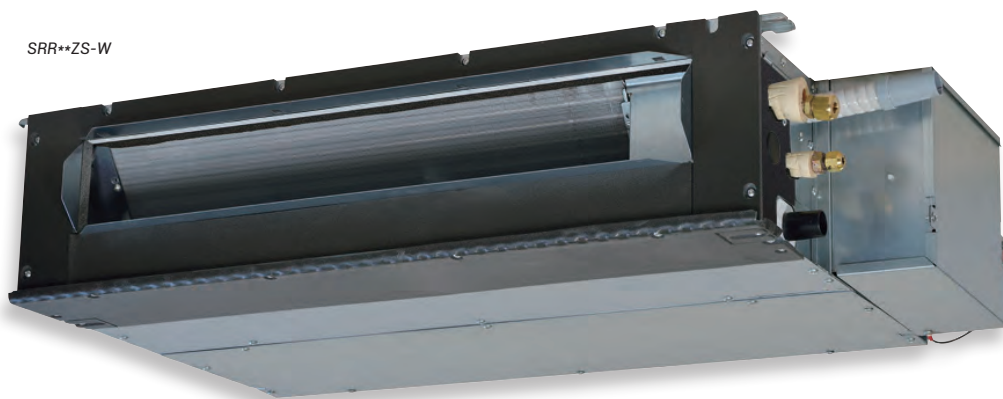

SRR loftskjult



SRR loftskjult

Model		Loftskjult 25	Loftskjult 35
Varenr.	Sæt	43898 85446	43898 85447
Sæt pris	DKK	15.032	17.284
Energiklasse varme/køl		A+ / A++	A+ / A++
Varmekapacitet	kW	2,9 (0,9-4,4)	4,2 (0,9-5,2)
SCOP		4,1	4,5
Kølekapacitet	kW	2,5 (0,9-3,2)	3,5 (0,9-4,1)
SEER		6,6	6,8
Indedel hvid		SRR25ZS-W	SRR35ZS-W
Varenr.	Indedel	43830 68719	43830 68720
Pris	DKK	8.397	10.062
Vægt	kg	20,5	20,5
Dimensioner (HxBxD)	mm	200x750x500	200x750x500
Spænding	V	230	230
Luftmængde	m ³ /min	4,5-10	5-10,5
Lydtryksniveau*	dB(A)	24-44	25-45
Udedel		SRC25ZS-WA2	SRC35ZS-WA2
Varenr.	Udedel	43830 73550	43830 74156
Pris	DKK	6.635	7.222
Vægt	kg	31,0	34,5
Dimensioner (HxBxD)	mm	540x780(+62)x290	540x780(+62)x290
Spænding	V	230	230
Luftmængde	m ³ /min	27,4	31,5
Lydtryksniveau*	dB(A)	47 (41)	50 (45)
Maks. strømforbrug	A	9	9
Anbefalet sikring	A	10	10
Rørtilslutninger	"	1/4" x 3/8"	1/4" x 3/8"
Rørlængde (min./maks.)	m	20	20
Højdeforskel (maks.)	m	10	10
Fyldning R32	kg	0,62 (15m)	0,78 (15m)
Efterfyldning	g/m	20	20
Driftsområde varmedrift	°C	-15 ~ +24	-15 ~ +24
Driftsområde køledrift	°C	-15 ~ +46	-15 ~ +46

*Lydtryk målt 1 meter fra anlæg i køledrift. Data i () er lydtryk i stille-mode.

Tilbehør	Beskrivelse	Varenr.	Pris DKK
WF-RAC	WiFi-modul til at styre varmepumpen via smartphone	43830 72327	1.200
CTSmall	SMS-modul til at styre varmepumpen via SMS/app	99990 43391	2.122
Climatech relæ-boks	SMS-relæ til at styre elektriske komponenter via SMS/app	99990 43390	594
SC-BIKN-E2	Mellemprent til brug ved fortrådet fjernbetjening	43890 17957	1.469
RC-EX3A	Fortrådet fjernbetjening med touchskærm	43830 63841	1.420

SCM multisplit udedele



SCM multisplitanlæg udedele

Multisplit er ideel til kontorbygninger og private hjem, hvor der er behov for køling eller opvarmning i flere rum. Nem installation med én udedel, hvor der kan tilsluttes op til 4 inde dele med hver sin rør- og eltilslutning. Der findes 7 forskellige modeller, som kan kombineres efter ønske.



SCM50-60ZS-W



SCM71-80ZS-W



SCM multisplit udedele



SCM multisplit anlæg udedele

Model		SCM30ZS-W	SCM40ZS-W	SCM41ZS-W	SCM45ZS-W
Varenr.	Udedel	43830 83517	43830 65895	43830 83518	43830 65896
Pris	DKK	12.486	13.490	16.648	14.983
Varmekapacitet	kW	4,0 (1,0-5,7)	4,5 (1,0-6,3)	4,5 (1,0-6,9)	5,3 (1,0-6,5)
Kølekapacitet	kW	3,0 (1,4-5,0)	4,0 (1,5-5,9)	4,0 (1,4-6,3)	4,5 (1,5-6,4)
Antal inddele (min./maks)	stk	2/2	2/2	2/2	2/2
Vægt	kg	35,5	40,0	42,5	40,0
Dimensioner (HxBxD)	mm	595x780(+90)x290	595x780(+90)x290	640x850(+65)x290	595x780(+90)x290
Spænding	V	230	230	230	230
Luftmængde	m ³ /min	32,5	32,5	41,0	32,5
Lydtryksniveau*	dB(A)	51 (44)	48 (44)	52 (49)	49 (44)
Maks. strømforbrug	A	14	14	15	14
Anbefalet sikring	A	16	16	16	16
Rørtilslutninger	"	1/4" x 3/8"	1/4" x 3/8"	1/4" x 3/8"	1/4" x 3/8"
Rørlængde (min./maks.)	m	30	30	30	30
Højdeforskel (maks.)	m	15	15	15	15
Fyldning R32	kg	1,25 (30m)	1,40 (20m)	1,60 (40m)	1,40 (20m)
Efterfyldning	g/m	20	20	20	20
Driftsområde varmedrift	°C	-15 ~ +24	-15 ~ +24	-15 ~ +24	-15 ~ +24
Driftsområde køledrift	°C	-15 ~ +46	-15 ~ +46	-15 ~ +46	-15 ~ +46

Model		SCM50ZS-W	SCM60ZS-W	SCM71ZS-W	SCM80ZS-W
Varenr.	Udedel	43830 71301	43830 71311	43830 65921	43830 65922
Pris	DKK	17.970	20.957	27.861	28.106
Varmekapacitet	kW	6,0 (1,0-7,5)	6,8 (1,0-7,8)	8,6 (1,1-9,4)	9,3 (1,1-9,8)
Kølekapacitet	kW	5,0 (1,7-7,1)	6,0 (1,7-7,5)	7,1 (1,8-8,8)	8,0 (1,8-9,2)
Antal inddele (min./maks)	stk	2/3	2/3	2/4	2/4
Vægt	kg	48,5	48,5	61,0	61,0
Dimensioner (HxBxD)	mm	640x850(+65)x290	640x850(+65)x290	750x880(+73)x340	750x880(+73)x340
Spænding	V	230	230	230	230
Luftmængde	m ³ /min	41	41	50	56
Lydtryksniveau*	dB(A)	48 (43)	50 (43)	50 (45)	54 (46)
Maks. strømforbrug	A	15	15	20	20
Anbefalet sikring	A	16	16	16	16
Rørtilslutninger	"	1/4" x 3/8"	1/4" x 3/8"	1/4" x 3/8"	1/4" x 3/8"
Rørlængde (min./maks.)	m	40	40	70	70
Højdeforskel (maks.)	m	15	15	20	20
Fyldning R32	kg	1,80 (40m)	1,80 (40m)	2,55 (30m)	2,55 (30m)
Efterfyldning	g/m	20	20	20	20
Driftsområde varmedrift	°C	-15 ~ +24	-15 ~ +24	-15 ~ +24	-15 ~ +24
Driftsområde køledrift	°C	-15 ~ +46	-15 ~ +46	-15 ~ +46	-15 ~ +46

*Lydtryk målt 1 meter fra anlæg i køledrift. Data i () er lydtryk i stille-mode.

Tilbehør	Beskrivelse	Varenr.	Pris DKK
VK75T	Varmelegeme med termostat 2,5 m	43890 47536	328
2 stk. vægbeslag	Polyesterlakeret, længde = 600 mm, max 160 kg	44842 18435	365
Justerbar vægkonsol	Polyesterlakeret, 540x800x400 mm (LxBxH), max 140 kg	44842 60203	476
4 stk. vibrationsdæmper	M8 bolt i top/bund inkl. skive + møtrik. 22x39 mm, max 50 kg	44842 18479	71

Indedele til multisplit



Indedele til multisplit

KAZAN inddel - Tidløst design med indbygget WiFi. Udblæsning med stor luftmængde og støjsvag. Indbygget luftrensningsfilter som nedbryder pollen, støv, skimmelsvamp og bakterier.

Kazan væghængt		SRK20ZSX-WF	SRK25ZSX-WF	SRK35ZSX-WF	SRK50ZSX-WF	SRK60ZSX-WF
Varenr.	Indedel	43830 83477	43830 83478	43830 83479	43830 83480	43830 83481
Pris	DKK	6.145	6.635	7.320	8.838	9.793
Varmekapacitet	kW	2,7	3,2	4,3	6,0	6,8
Kølekapacitet	kW	2,0	2,5	3,5	5,0	6,1
Vægt	kg	13	13	13	13	13
Dimensioner (HxBxD)	mm	305x920x220	305x920x220	305x920x220	305x920x220	305x920x220
Lydtryksniveau*	dB(A)	19-38	19-39	19-43	22-44	22-48
Rørtilslutninger	"	1/4" x 3/8"	1/4" x 3/8"	1/4" x 3/8"	1/4" x 1/2"	1/4" x 1/2"

Findes også i sort/hvid og titanium - se side 4.

NETSU inddel - Enkelt design med indbygget WiFi. Indbygget luftrensningsfilter, som nedbryder pollen, støv, skimmelsvamp og bakterier.

Netsu væghængt		SRK15ZS-WF	SRK20ZS-WF	SRK25ZS-WF	SRK35ZS-WF	SRK50ZS-WF
Varenr.	Indedel	43830 83492	43830 83493	43830 83494	43830 83495	43830 83496
Pris	DKK	4.774	5.068	5.386	5.949	8.593
Varmekapacitet	kW	2,0	2,7	3,2	4,0	5,8
Kølekapacitet	kW	1,5	2,0	2,5	3,5	5,0
Vægt	kg	9,5	9,5	9,5	9,5	10
Dimensioner (HxBxD)	mm	290x870x230	290x870x230	290x870x230	290x870x230	290x870x230
Lydtryksniveau*	dB(A)	19-34	19-34	19-36	19-40	22-46
Rørtilslutninger	"	1/4" x 3/8"	1/4" x 3/8"	1/4" x 3/8"	1/4" x 1/2"	1/4" x 1/2"

Findes også i sort/hvid og titanium - se side 6.

SRF gulvmodel - Pladsbesparende design. Kan også hænges på væggen. Indbygget luftrensningsfilter, som nedbryder pollen, støv, skimmelsvamp og bakterier.

SRF gulvmodel		SRF25ZS-W	SRF35ZS-W	SRF50ZSX-W
Varenr.	Indedel	43830 71195	43830 71191	43830 71192
Pris	DKK	7.859	7.932	8.177
Varmekapacitet	kW	3,4	4,5	6,0
Kølekapacitet	kW	2,5	3,5	5,0
Vægt	kg	18	19	19
Dimensioner (HxBxD)	mm	600x860x238	600x860x238	600x860x238
Lydtryksniveau*	dB(A)	25-38	29-40	28-46
Rørtilslutninger	"	1/4" x 3/8"	1/4" x 3/8"	1/4" x 1/2"

*Lydtryk målt 1 meter fra anlæg i køle drift. Data i () er lydtryk i stille-mode.

Indedele til multisplit



Indedele til multisplit

FDTC loftkassette - Designet til indbygning i loftet med udblæsning til alle fire sider. Kompakt loftkassette med indbygningsmål på 570x570 mm samt indbygget kondensvandspumpe.

FDTC 4-vejs kassette		FDTC25VH1	FDTC35VH1	FDTC50VH	FDTC60VH
Varenr.	Indedel	43830 71470	43830 71471	43830 63312	43830 63313
Pris	DKK	9.866	10.087	11.409	13.710
Varmekapacitet	kW	3,4	4,5	5,4	6,8
Kølekapacitet	kW	2,5	3,5	5,0	6,0
Vægt	kg	16,5	16,5	16,5	16,5
Dimensioner (HxBxD)	mm	248x570x570	248x570x570	248x570x570	248x570x570
Lydtryksniveau*	dB(A)	27-38	29-39	27-44	27-40
Rørtilslutninger	"	1/4" x 3/8"	1/4" x 3/8"	1/4" x 1/2"	1/4" x 1/2"

BEMÆRK for FDTC - Prisen er inkl. TC-PSA-5AW-E indblæsningspanel og RC-EX3A fortrådet fjernbetjening.

SRR loftskjult - Smalt design, som er perfekt til indbygning under loft og ideel til rum, hvor inddelen skal være skjult. Indbygget kondensvandspumpe, lavt statisk tryk, udblæsning/indsugning via kanaler. Mulighed for indsugning i bunden med tilbehørssæt. Trådløs fjernbetjening medfølger som standard.

SRR loftskjult		SRR25ZS-W	SRR35ZS-W	SRR50ZS-W	SRR60ZS-W
Varenr.	Indedel	43830 68719	43830 68720	43830 71562	43830 71563
Pris	DKK	8.397	10.062	10.601	12.021
Varmekapacitet	kW	2,9	4,2	5,8	6,8
Kølekapacitet	kW	2,5	3,5	5,0	6,0
Vægt	kg	20,5	20,5	24	24
Dimensioner (HxBxD)	mm	200x750x500	200x750x500	200x950x500	200x950x500
Lydtryksniveau*	dB(A)	24-33	25-34	29-37	30-41
Rørtilslutninger	"	1/4" x 3/8"	1/4" x 3/8"	1/4" x 1/2"	1/4" x 1/2"

FDE lofthængt - Indedel med envejsudblæsning.

FDE lofthængt		FDE50VH
Varenr.	Indedel	43830 64647
Pris	DKK	11.458
Varmekapacitet	kW	5,8
Kølekapacitet	kW	5,0
Vægt	kg	28
Dimensioner (HxBxD)	mm	210x1070x690
Lydtryksniveau*	dB(A)	31-46
Rørtilslutninger	"	1/4" x 1/2"

FDUM kanal/indbygning - Ideel til indbygning i loftet eller til udblæsning/indsugning via kanaler eller poser.

FDUM kanal/indbygning		FDUM50VH
Varenr.	Indedel	43830 64644
Pris	DKK	12.168
Varmekapacitet	kW	5,8
Kølekapacitet	kW	5,0
Vægt	kg	29
Dimensioner (HxBxD)	mm	280x750x635
Lydtryksniveau*	dB(A)	26-37
Rørtilslutninger	"	1/4" x 1/2"

*Lydtryk målt 1 meter fra anlæg i køledrift. Data i () er lydtryk i stille-mode.

BEMÆRK for FDE og FDUM - Prisen er inkl. RC-EX3A fortrådet fjernbetjening.

Tilbehør til SCM multisplit inddele

Tilbehør	Beskrivelse	Varenr.	Pris DKK
MH-RC-WIFI-1	WiFi-modul til at styre varmepumpen via smartphone	43890 39565	1.995
RCN-TC-5AW-E3	Trådløs fjernbetjening til VH	43830 63861	1.885

PAC luft til luft udedele

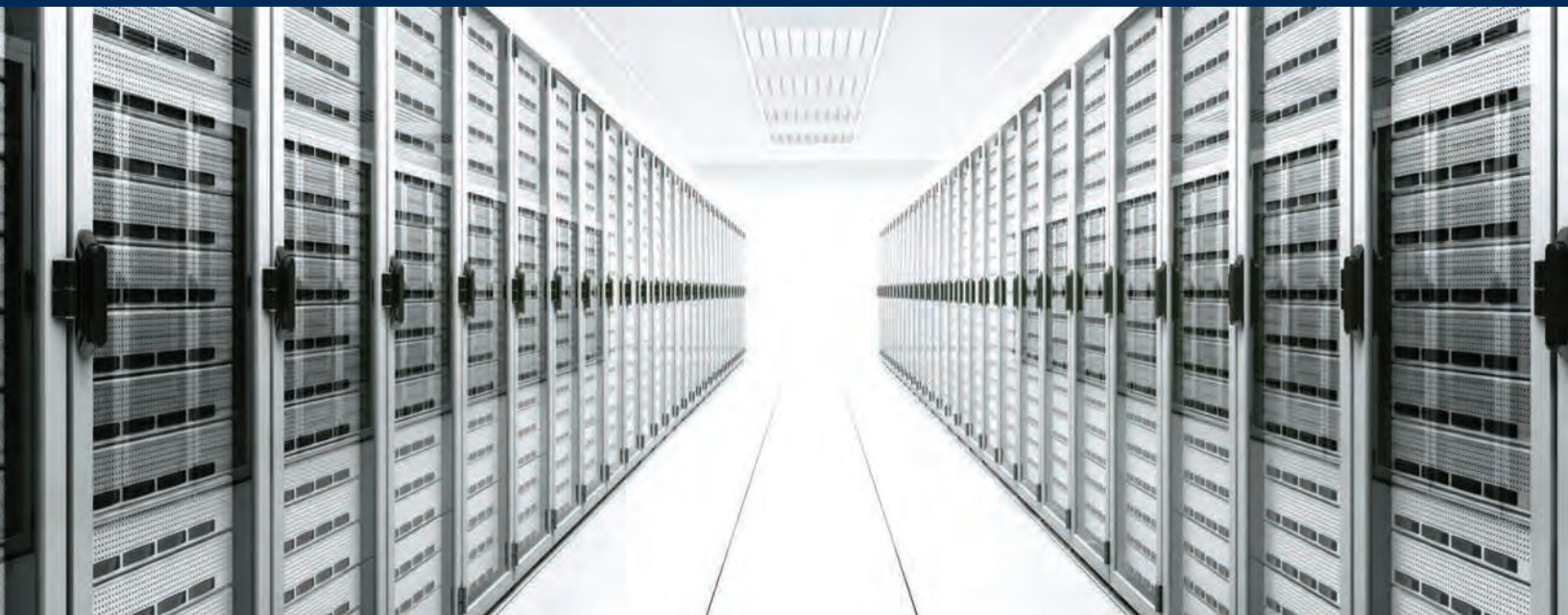

PAC luft til luft udedele

Gennemprøvede højkvalitets varmepumper til kommercielle formål med højteknologisk inverterstyret kompressor med DC-motor, som giver maksimal effekt og den højste virkningsgrad. Udedelene kan kombineres med forskellige typer indedele - enten som singledrift, paralleldrift eller som tilslutning til køle-/varmeplader i ventilationsanlæg.

R32



SRC**ZSX-W



FDC**VSA-W



FDC**VSA-W

PAC luft til luft udedele



PAC luft til luft udedele

Model		SRC40ZSX-W1	SRC50ZSX-W2	SRC60ZSX-W1	FDC71VNX-W	FDC100VSA-W
Varenr.	Udedel	43830 64627	43830 72323	43830 64629	43830 67706	43830 65915
Pris	DKK	13.196	13.955	15.057	19.488	23.356
Varmekapacitet	kW	4,5 (0,6-5,4)	5,4 (0,6-6,3)	6,7 (0,6-6,7)	8,0 (3,6-9,0)	11,2 (4,0-12,5)
Kølekapacitet	kW	4,0 (1,1-4,7)	5,0 (1,1-5,6)	5,6 (1,1-6,3)	7,1 (3,2-8,0)	10,0 (4,0-11,2)
Vægt	kg	45	45	45	60	78
Dimensioner (HxBxD)	mm	640x800x290	640x800x290	640x800x290	750x880x340	845x970x370
Spænding	V	230V - 50Hz - 1 faset				400V-50Hz-3 faset
Luftmængde	m ³ /h	33	39	41,5	60	75
Lydtryksniveau*	dB(A)	52 (42)	52 (42)	53 (42)	51 (47)	54 (44)
Maks. strømforbrug	A	15	15	15	19	15
Anbefalet sikring	A	16	16	16	16	16
Rørtilslutninger	"	1/4" x 1/2"	1/4" x 1/2"	1/4" x 1/2"	3/8" x 5/8"	3/8" x 5/8"
Rørlængde (min./maks.)	m	3-30	3-30	3-30	3-50	3-50
Højdeforskel (maks.)	m	20	20	20	15 / 30	15 / 50
Fyldning R32	kg	1,30 (15m)	1,30 (15m)	1,30 (15m)	2,75 (30m)	3,30 (30m)
Efterfyldning	g/m	20	20	20	54	54
Driftsområde varmedrift	°C	-20 ~ +24	-20 ~ +24	-20 ~ +24	-20 ~ +24	-20 ~ +20
Driftsområde køledrift	°C	-15 ~ +43	-15 ~ +43	-15 ~ +43	-15 ~ +43	-15 ~ +43

Model		FDC125VSA-W	FDC140VSA-W	FDC200VSA-W	FDC250VSA-W	FDC280VSA-W
Varenr.	Udedel	43830 65916	43830 65917	43830 73786	43830 73787	43830 72324
Pris	DKK	28.791	31.019	47.031	52.221	58.537
Varmekapacitet	kW	14,0 (4,0-16,0)	16,0 (4,0-16,5)	22,4 (6,6-25,0)	28,0 (6,5-31,5)	30,0 (6,3-33,5)
Kølekapacitet	kW	12,5 (5,0-14,0)	14,0 (5,0-14,5)	20,0 (6,8-22,4)	25,0 (9,0-28,0)	27,0 (7,5-31,5)
Vægt	kg	78	78	144	145	155
Dimensioner (HxBxD)	mm	845x970x370	845x970x370	1505x970x370	1505x970x370	1505x970x370
Spænding	V	400V - 50Hz - 3 faset				
Luftmængde	m ³ /h	75	75	148	148	136
Lydtryksniveau*	dB(A)	54 (45)	56 (45)	58 (53)	58 (55)	61 (55)
Maks. strømforbrug	A	15	15	19	20	20
Anbefalet sikring	A	16	16	20	20	20
Rørtilslutninger	"	3/8" x 5/8"	3/8" x 5/8"	3/8" x 7/8"	1/2" x 7/8"	1/2" x 7/8"
Rørlængde (min./maks.)	m	3-50	3-50	70	70	60
Højdeforskel (maks.)	m	15 / 50	15 / 50	15 / 50	15 / 50	15 / 50
Fyldning R32	kg	3,30 (30m)	3,30 (30m)	4,30 (30m)	5,10 (30m)	5,60 (30m)
Efterfyldning	g/m	54	54	Skal beregnes	Skal beregnes	Skal beregnes
Driftsområde varmedrift	°C	-20 ~ +20	-20 ~ +20	-20 ~ +20	-20 ~ +20	-20 ~ +20
Driftsområde køledrift	°C	-15 ~ +43	-15 ~ +43	-15 ~ +43	-15 ~ +50	-15 ~ +43

*Lydtryk målt 1 meter fra anlæg i køledrift. Data i () er lydtryk i stille-mode.

Tilbehør	Beskrivelse	Varenr.	Pris DKK
CW-H-E1	Vinterkit til FDC udedel	43890 17825	826
VK75T	Varmelegeme med termostat 2,5 m (SRC udedel)	43890 47536	328

Paralleldrif



Paralleldrif med 2, 3 eller 4 indedele

Paralleldrif giver mulighed for at koble flere indedele på én udedel. Ideel til rum, som kræver større luftspredning af enten køl eller varme. Mulige kombinationer af udedele og indedele aflæses i tabellen på næste side. Alle indedele skal monteres i samme rum og bliver styret med master/slave indstilling.



FDC125VSA-W



FDC250VSA-W

Paralleldrift



Kombinationsmuligheder i paralleldrift

Udedel	Indedel 1	Indedel 2	Indedel 3	Indedel 4	Grenrør	Varme kW	Køling kW
FDC71VNX-W	40	40	-	-	DIS-WA1	3,6-9,0	3,2-8,0
FDC100VSA-W	50	50	-	-	DIS-WA1	4,0-12,5	4,0-11,2
FDC125VSA-W	60	60	-	-	DIS-WA1	4,0-16,0	5,0-14,0
FDC125VSA-W	50	71	-	-	DIS-WA1	4,0-16,0	5,0-14,0
FDC125VSA-W	40	40	40	-	DIS-TA1	4,0-16,0	5,0-14,0
FDC140VSA-W	71	71	-	-	DIS-WA1	4,0-16,5	5,0-14,5
FDC140VSA-W	50	50	50	-	DIS-TA1	4,0-16,5	5,0-14,5
FDC200VSA-W	100	100	-	-	DIS-WB1	6,6-25,0	6,8-22,4
FDC200VSA-W	71	125	-	-	DIS-WB1	6,6-25,0	6,8-22,4
FDC200VSA-W	71	71	71	-	DIS-TB1	6,6-25,0	6,8-22,4
FDC200VSA-W	50	50	50	50	DIS-WA1 x 2 DIS-WB1 x 1	6,6-25,0	6,8-22,4
FDC250VSA-W	125	125	-	-	DIS-WB1	6,5-31,5	9,0-28,0
FDC250VSA-W	60	60	125	-	DIS-TB1	6,5-31,5	9,0-28,0
FDC250VSA-W	71	71	100	-	DIS-TB1	6,5-31,5	9,0-28,0
FDC250VSA-W	60	60	60	60	DIS-WA1 x 2 DIS-WB1 x 1	6,5-31,5	9,0-28,0
FDC280VSA-W	140	140	-	-	DIS-WB1	6,3-33,5	7,5-31,5
FDC280VSA-W	71	100	100	-	DIS-TB1	6,3-33,5	7,5-31,5
FDC280VSA-W	71	71	71	71	DIS-WA1 x 2 DIS-WB1 x 1	6,3-33,5	7,5-31,5

Tilbehør	Beskrivelse	Varenr.	Pris DKK
DIS-WA1G	2-vejs	43890 17897	930
DIS-WB1G	2-vejs	43890 17901	1.175
DIS-TA1G	3-vejs	43890 17889	1.322
DIS-TB1G	3-vejs	43890 17906	1.444

FDE lofthængt



 **MITSUBISHI**
HEAVY INDUSTRIES
V A R M E P U M P E R

FDE lofthængt

Lofthængt indedel med envejsudblæsning - en populær løsning til køl i serverrum og butikker. Stor luftmængde. Det foretrukne valg til mange kommercielle installationer. Energieffektiv ned til -15 °C i både køle- og varmedrift.

R32

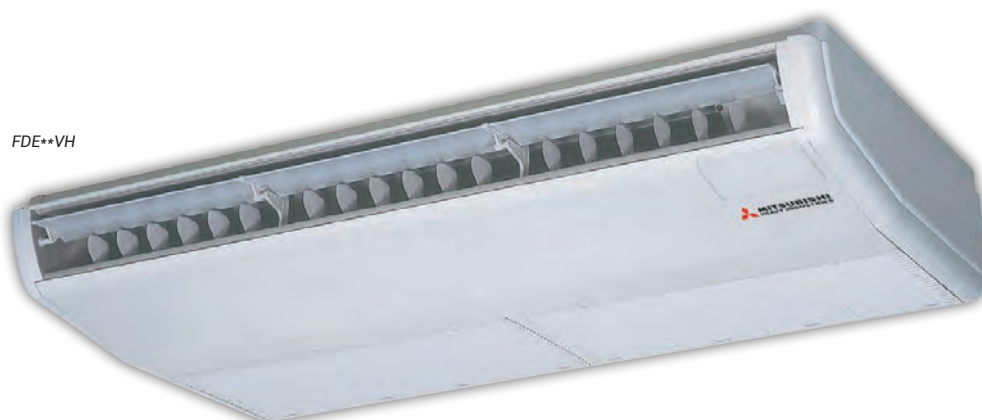

FDE lofthængt



FDE lofthængte indedele

Model		FDE40VH	FDE50VH	FDE60VH	FDE71VH
Varenr.	Indedel	43830 64646	43830 64647	43830 64648	43830 65302
Pris	DKK	10.919	11.458	12.437	12.682
Energiklasse varme/køl		A+ / A++	A+ / A++	A+ / A++	A+ / A++
Varmekapacitet	kW	4,5 (0,6-5,4)	5,4 (0,6-6,3)	6,7 (0,6-7,1)	8,0 (3,6-9,0)
SCOP		4,02	4,07	4,41	4,45
Kølekapacitet	kW	4,0 (1,1-4,7)	5,0 (1,1-5,6)	5,6 (1,1-6,3)	7,1 (3,2-8,0)
SEER		6,46	6,15	6,72	6,58
Vægt	kg	28	28	33	33
Dimensioner (HxBxD)	mm	210x1070x690	210x1070x690	210x1320x690	210x1320x690
Spænding	V	230	230	230	230
Luftmængde	m ³ /min	7-13	7-13	10-20	10-20
Lydtryksniveau*	dB(A)	31-46	31-46	32-47	32-47
Rørtilslutninger	"	1/4" x 1/2"	1/4" x 1/2"	1/4" x 1/2"	3/8" x 5/8"

Model		FDE100VH	FDE125VH	FDE140VH
Varenr.	Indedel	43830 65303	43830 65029	43830 65308
Pris	DKK	14.347	15.595	16.672
Energiklasse varme/køl		A+ / A++	A+ / A++	A+ / A+
Varmekapacitet	kW	11,2 (4,0-12,5)	14,0 (4,0-16,0)	15,5 (4,0-16,5)
SCOP		4,31	4,30	4,24
Kølekapacitet	kW	10,0 (4,0-11,2)	12,5 (5,0-14,0)	13,6 (5,0-14,5)
SEER		6,67	6,03	5,76
Vægt	kg	43	43	43
Dimensioner (HxBxD)	mm	250x1620x690	250x1620x690	250x1620x690
Spænding	V	230	230	230
Luftmængde	m ³ /min	16,5-32	17-32	18-34
Lydtryksniveau*	dB(A)	34-48	35-48	36-49
Rørtilslutninger	"	3/8" x 5/8"	3/8" x 5/8"	3/8" x 5/8"

*Lydtryk målt 1 meter fra anlæg i køle-drift. Data i () er lydtryk i stille-mode.

*SEER/SCOP er defineret efter regulering nr.626/2011 + nr.206/2012 + nr.2016/2281.

BEMÆRK - Prisen er inkl. RC-EX3A fortrådet fjernbetjening.

Tilbehør	Beskrivelse	Varenr.	Pris DKK
MH-RC-WIFI-1	WiFi-modul til at styre varmepumpen via smartphone	43890 39565	1.995
RCN-E-E3	Trådløs fjernbetjening til FDE	43830 55562	2.305

FDTC loftkassette 60x60



FDTC loftkassette 60x60

Designet til indbygning i loftet med udblæsning til alle fire sider. Kompakt loftkassette med indbygningsmål på 570x570 mm samt indbygget kondensvandspumpe. Energieffektiv ned til -15 °C i både køle- og varmedrift. Mulighed for tilkøb af WiFi eller trådløs fjernbetjening.



FDTC**VH



Stor inddækningsramme
varenr. 65634



RC-EX3A

FDTC loftkassette 60x60



FDTC loftkassette 60x60 indedel

Model		FDTC40VH	FDTC50VH	FDTC60VH
Varenr.	Indedel	43890 64642	43830 63312	43830 63313
Pris	DKK	10.380	11.409	13.710
Energiklasse varme/køl		A++ / A++	A+ / A++	A+ / A++
Varmekapacitet	kW	4,5 (0,6-5,4)	5,4 (0,6-6,3)	6,7 (0,6-6,7)
SCOP		4,3	4,3	4,0
Kølekapacitet	kW	4,0 (1,1-4,7)	5,0 (1,1-5,6)	5,6 (1,1-6,3)
SEER		6,9	6,4	6,3
Vægt	kg	16,5	16,5	16,5
Dimensioner (HxBxD)	mm	248x570x570	248x570x570	248x570x570
Spænding	V	230	230	230
Luftmængde	m ³ /min	7-13	7-13	8-14
Lydtryksniveau*	dB(A)	27-44	27-44	31-46
Rørtilslutninger	"	1/4" x 1/2"	1/4" x 1/2"	1/4" x 1/2"

*Lydtryk målt 1 meter fra anlæg i køle drift. Data i () er lydtryk i stille-mode.

*SEER/SCOP er defineret efter regulering nr.626/2011 + nr.206/2012 + nr.2016/2281.

BEMÆRK - Prisen er inkl. TC-PSA-5AW-E indblæsningspanel og RC-EX3A fortrådet fjernbetjening.

Tilbehør	Beskrivelse	Varenr.	Pris DKK
MH-RC-WIFI-1	WiFi-modul til at styre varmepumpen via smartphone	43890 39565	1.995
RCN-TC-5AW-E3	Trådløs fjernbetjening	43830 63861	1.885
TC-PSA-5AW-E	Panel til FDTC**VH	43830 62570	1.640
DKV620B	Stor inddækningsramme, 305x630x695 mm (HxLxB)	43890 65634	7.899

FDT loftkassette 90x90



FDT loftkassette 90x90

Designet til indbygning i loftet med udblæsning til alle fire sider. Loftkassette med indbygningsmål på 830x830 mm samt indbygget kondensvandspumpe. Energieffektiv ned til -15 °C i både køle- og varmedrift. Mulighed for tilkøb af WiFi og trådløs fjernbetjening.



64622



65328



65327

Inddækningsrammen/kantlisten er hvid og har samme farve som loftkassettepanelet. Den røde streg indikerer, hvilken del der er tale om.



FDT40VH



RC-EX3A

FDT loftkassette 90x90



FDT loftkassette 90x90

Model		FDT40VH	FDT50VH	FDT60VH	FDT71VH
Varenr.	Indedel	43830 64635	43830 64636	43830 64637	43830 64638
Pris	DKK	12.388	13.269	14.396	15.155
Energiklasse varme/køl		A++ / A+++	A++ / A++	A++ / A+++	A++ / A++
Varmekapacitet	kW	4,5 (0,6-5,4)	5,4 (0,6-6,3)	6,7 (0,6-6,7)	8,0 (3,6-9,0)
SCOP		4,62	4,63	5,00	4,61
Kølekapacitet	kW	4,0 (1,1-4,7)	5,0 (1,1-5,6)	5,6 (1,1-6,3)	7,1 (3,2-8,0)
SEER		8,63	7,93	8,74	7,60
Vægt	kg	24	24	26	26
Dimensioner (HxBxD)	mm	236x840x840	236x840x840	236x840x840	236x840x840
Spænding	V	230	230	230	230
Luftmængde	m ³ /min	10-19	10-22	11-26	12-28
Lydtryksniveau*	dB(A)	26-36	26-42	27-44	26-46
Rørtilslutninger	"	1/4" x 1/2"	1/4" x 1/2"	1/4" x 1/2"	3/8" x 5/8"

Model		FDT100VH	FDT125VH	FDT140VH
Varenr.	Indedel	43830 64639	43830 64640	43830 64641
Pris	DKK	17.505	18.362	19.341
Energiklasse varme/køl		A++ / A++	A+ / A++	A+ / A++
Varmekapacitet	kW	11,2 (4,0-12,5)	14,0 (4,0-17,0)	16,0 (2,7-20,0)
SCOP		4,60	4,38	4,14
Kølekapacitet	kW	10,0 (4,0-11,2)	12,5 (5,0-14,0)	14,0 (3,5-16,0)
SEER		7,13	6,53	7,20
Vægt	kg	30	30	30
Dimensioner (HxBxD)	mm	298x840x840	298x840x840	298x840x840
Spænding	V	230	230	230
Luftmængde	m ³ /min	17-37	18-38	19-38
Lydtryksniveau*	dB(A)	29-47	31-41	31-48
Rørtilslutninger	"	3/8" x 5/8"	3/8" x 5/8"	3/8" x 5/8"

*Lydtryk målt 1 meter fra anlæg i køle-drift. Data i () er lydtryk i stille-mode.

*SEER/SCOP er defineret efter regulering nr.626/2011 + nr.206/2012 + nr.2016/2281.

BEMÆRK - Prisen er inkl. T-PSA-5BW-E indblæsningspanel og RC-EX3A fortrådet fjernbetjening.

Tilbehør	Beskrivelse	Varenr.	Pris
MH-RC-WIFI-1	WiFi-modul til at styre varmepumpen via smartphone	43890 39565	1.995
RCN-T-5AW-E	Trådløs fjernbetjening	43830 56038	2.285
LB-T-5W-E	Bevægelsessensor	43830 56039	930
T-PSA-5BW-E	Hvidt panel til FDT**VH	43830 71918	2.350
T-PSA-5BB-E	Sort panel til FDT**VH	43830 72326	3.501
DKV950A	Stor inddækningsramme, 305x995x955 mm (HxLxB)	43890 64622	7.115
DDR950A	Lille inddækningsramme, 102,5x995x955 mm (HxLxB)	43890 65328	4.216
DSB950A	Kantliste for lille inddækningsramme, 15x995x955 mm (HxLxB)	43890 65327	2.767

FDUM (FDU) kanal/indbygning

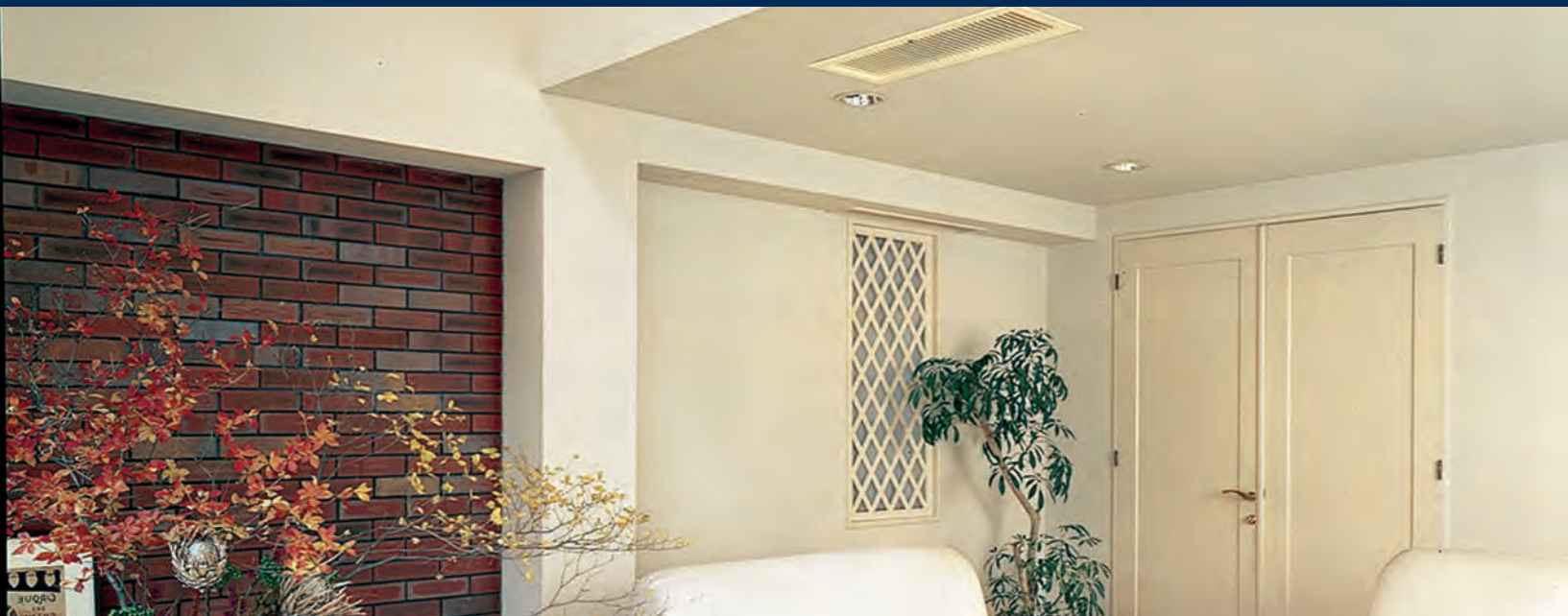

FDUM (FDU) kanal/indbygning

Indedel, der er ideel til indbygning i loftet eller til ud-blæsning/indsugning via kanaler eller poser. Energieffektiv ned til -15°C i både køle- og varmedrift, lang kastelængde og indbygget kondensvandspumpe. Mulighed for tilkøb af trådløs fjernbetjening samt filter.

R32



FDUM**VH

Filter til FDUM.



FDUM (FDU) kanal/indbygning



FDUM (FDU) kanal/indbygning

Model		FDUM40VH	FDUM50VH	FDUM60VH	FDUM71VH	FDUM100VH
Varenr.	Indedel	43830 64643	43830 64644	43830 64645	43830 65901	43830 65902
Pris	DKK	11.458	12.168	12.976	13.857	15.865
Energiklasse varme/køl		A / A++	A / A+	A+ / A++	A+ / A++	A+ / A++
Varmekapacitet	kW	4,5 (0,6-5,4)	5,4 (0,6-6,3)	6,7 (0,6-7,1)	8,0 (3,6-9,0)	11,2 (4,0-12,5)
SCOP		3,81	3,89	4,37	4,45	4,19
Kølekapacitet	kW	4,0 (1,1-4,7)	5,0 (1,1-5,6)	5,6 (1,1-6,3)	7,1 (3,2-8,0)	10,0 (4,0-11,2)
SEER		6,11	5,82	6,43	6,89	6,11
Vægt	kg	29	29	34	34	54
Dimensioner (HxBxD)	mm	280x750x635	280x750x635	280x950x635	280x950x635	280x1370x740
Spænding	V	230	230	230	230	230
Luftmængde	m ³ /min	8-13	8-13	10-20	10-24	19-36
Tilgængeligt tryk	Pa	10-100	10-100	10-100	10-100	10-100
Lydtryksniveau*	dB(A)	26-37	26-37	25-36	25-38	30-44
Rørtilslutninger	"	1/4" x 1/2"	1/4" x 1/2"	1/4" x 1/2"	3/8" x 5/8"	3/8" x 5/8"

Model		FDUM125VH	FDUM140VH	FDU200VH	FDU250VH	FDU280VH
Varenr.	Indedel	43830 65903	43830 65904	43830 73785	43830 73784	43830 80809
Pris	DKK	17.627	19.684	34.838	35.891	40.029
Energiklasse varme/køl		A+ / A	A+ / A	B / A	B / B	B / B
Varmekapacitet	kW	14,0 (4,0-16,0)	16,0 (2,7-20,0)	22,4 (6,5-25,0)	28,0 (6,7-31,5)	30,0 (6,9-33,5)
SCOP		4,13	3,88	3,52	3,51	3,35
Kølekapacitet	kW	12,5 (5,0-14,0)	14,0 (3,5-16,0)	20,0 (7,2-22,4)	25,0 (7,2-28,0)	27,0 (6,9-31,5)
SEER		5,57	5,79	5,06	4,82	2,96
Vægt	kg	54	54	88	88	88
Dimensioner (HxBxD)	mm	280x1370x740	280x1370x740	379x1600x893	379x1600x893	379x1600x893
Spænding	V	230	230	230	230	230
Luftmængde	m ³ /min	20-39	22-48	56-80	56-80	56-80
Tilgængeligt tryk	Pa	10-100	10-100	10-200	10-200	10-200
Lydtryksniveau*	dB(A)	29-45	30-40	45-52	44-52	44-52
Rørtilslutninger	"	3/8" x 5/8"	3/8" x 5/8"	3/8" x 7/8"	1/2" x 7/8"	1/2" x 7/8"

*Lydtryk målt 1 meter fra anlæg i køle-drift. Data i () er lydtryk i stille-mode.

*SEER/SCOP er defineret efter regulering nr. 626/2011 + nr. 206/2012 + nr. 2016/2281.

BEMÆRK - Prisen er inkl. RC-EX3A fortrådet fjernbetjening.

Tilbehør	Beskrivelse	Varenr.	Pris DKK
MH-RC-WIFI-1	WiFi-modul til at styre varmepumpen via smartphone	43890 39565	1.995
UM-FL1EF	Filter til model 40 + 50	43890 39467	857
UM-FL2EF	Filter til model 60 + 71	43890 39468	857
UM-FL3EF	Filter til model 100 + 125 + 140	43890 39469	857
U-FL4EF/1	Filter til model 200 + 250 + 280	43890 65638	5.370
RCN-KIT4-E2	Trådløs fjernbetjening	43890 59381	2.990

FDF skabsmodel



FDF skabsmodel

Skabsmodel, som står på gulvet - nem og hurtig installation. Velegnet til showrooms, serverrum, værksteds- og lagerlokaler. Integreret betjening i fronten.



FDF**VH

FDF skabsmodel



FDF skabsmodel

Model		FDF71VH	FDF100VH	FDF125VH	FDF140VH
Varenr.	Indedel	43830 83523	43830 83524	43830 83525	43830 83526
Pris	DKK	20.663	21.716	23.258	25.266
Energiklasse varme/køl		A+ / A++	A+ / A+	-	-
Varmekapacitet	kW	8,0 (3,6-9,0)	11,2 (2,7-12,5)	14,0 (2,7-17,0)	16,0 (2,7-18,0)
SCOP		4,03	4,00	-	-
Kølekapacitet	kW	7,1 (3,2-8,0)	10,0 (3,5-11,2)	12,5 (3,5-14,0)	14,0 (3,5-16,0)
SEER		6,25	5,76	-	-
Vægt	kg	47	49	49	49
Dimensioner (HxBxD)	mm	1850x600x329	1850x600x329	1850x600x329	1850x600x329
Spænding	V	230	230	230	230
Luftmængde	m³/min	12-18	19-27	19-29	19-29
Lydtryksniveau*	dB(A)	33-42	44-53	44-55	44-55
Rørtilslutninger	"	3/8" x 5/8"	3/8" x 5/8"	3/8" x 5/8"	3/8" x 5/8"

*Lydtryk målt 1 meter fra anlæg i køle drift. Data i () er lydtryk i stille-mode.

SRK væghængt



SRK væghængt

Væghængte indedele, som kan anvendes med PAC udedele enten som singlesplit eller paralleldrif. SRK væghængte indedele har et tidsløst design og er velegnet til steder, hvor der er brug for stor kapacitet. Der er indbygget WiFi og luftrensningsfilter, som nedbryder pollen, støv, skimmelsvamp og bakterier.

R32

SRK**ZSX-WF



SRK**ZR-WF



FDC**VSA-W



SRK væghængt



SRK væghængte indedele

Model		SRK50ZSX-WF	SRK60ZSX-WF	SRK71ZR-WF	SRK100ZR-WF
Varenr.	Indedel	43830 83480	43830 83481	43830 83520	43830 83522
Pris	DKK	8.838	9.793	8.642	10.993
Energiklasse varme/køl		A++ / A++	A++ / A++	A+ / A++	A+ / A++
Varmekapacitet	kW	6,0 (0,8-8,2)	6,8 (0,8-8,8)	8,0 (2,0-10,8)	11,2 (2,7-12,5)
SCOP		4,7	4,7	4,5	4,3
Kølekapacitet	kW	5,0 (1,0-6,2)	6,1 (1,0-6,9)	7,1 (2,3-7,8)	10,0 (3,5-11,2)
SEER		8,3	7,8	7,4	6,13
Vægt	kg	13,0	13,0	15,5	16,5
Dimensioner (HxBxD)	mm	305x920x220	305x920x220	339x1197x262	339x1197x262
Spænding	V	230	230	230	230
Luftmængde	m ³ /min	5,4-14,3	5,4-16,3	10,4-25,0	10,4-27,5
Lydtryksniveau*	dB(A)	22-44	22-48	25-46	27-48
Rørtilslutninger	"	1/4" x 1/2"	1/4" x 1/2"	1/4" x 5/8"	3/8" x 5/8"

*Lydtryk målt 1 meter fra anlæg i køle-drift. Data i () er lydtryk i stille-mode.

Tilbehør	Beskrivelse	Varenr.	Pris DKK
SC-BIKN-E2	Mellempint til brug ved fortrådet fjernbetjening	43890 17957	1.469
RC-EX3A	Fortrådet fjernbetjening med touchskærm	43830 63841	1.420

BEMÆRK - For hver SRK-indedel skal der bruges 1 stk. Interface Kit og 1 stk. RC-EX3A fortrådet fjernbetjening.

Mitsubishi til ventilationsflader



Mitsubishi til ventilationsflader

PAC udedelene kan tilsluttes køle-/varmeflader i et ventilationsanlæg. Udedelen, som har indbygget ekspansionsventil og inverter kompressor, sikrer i kombination med styretavlen en præcis regulering. Fremhævede funktioner: Modbus tilslutning, 0-10V signal, kaskadestyring med op til 16 units mm. inklusiv 4 følere.

Styring til ventilationsflader med Mitsubishi udedel.

Type	Beskrivelse	Varenr.	Pris DKK
AHU-KIT-SP	Styretavle	43890 78376	7.345
RC-EX3A	Fortrådet fjernbetjening	43830 63841	1.420
Plastkasse	Plastkasse til AHU kit	99990 88488	1.050

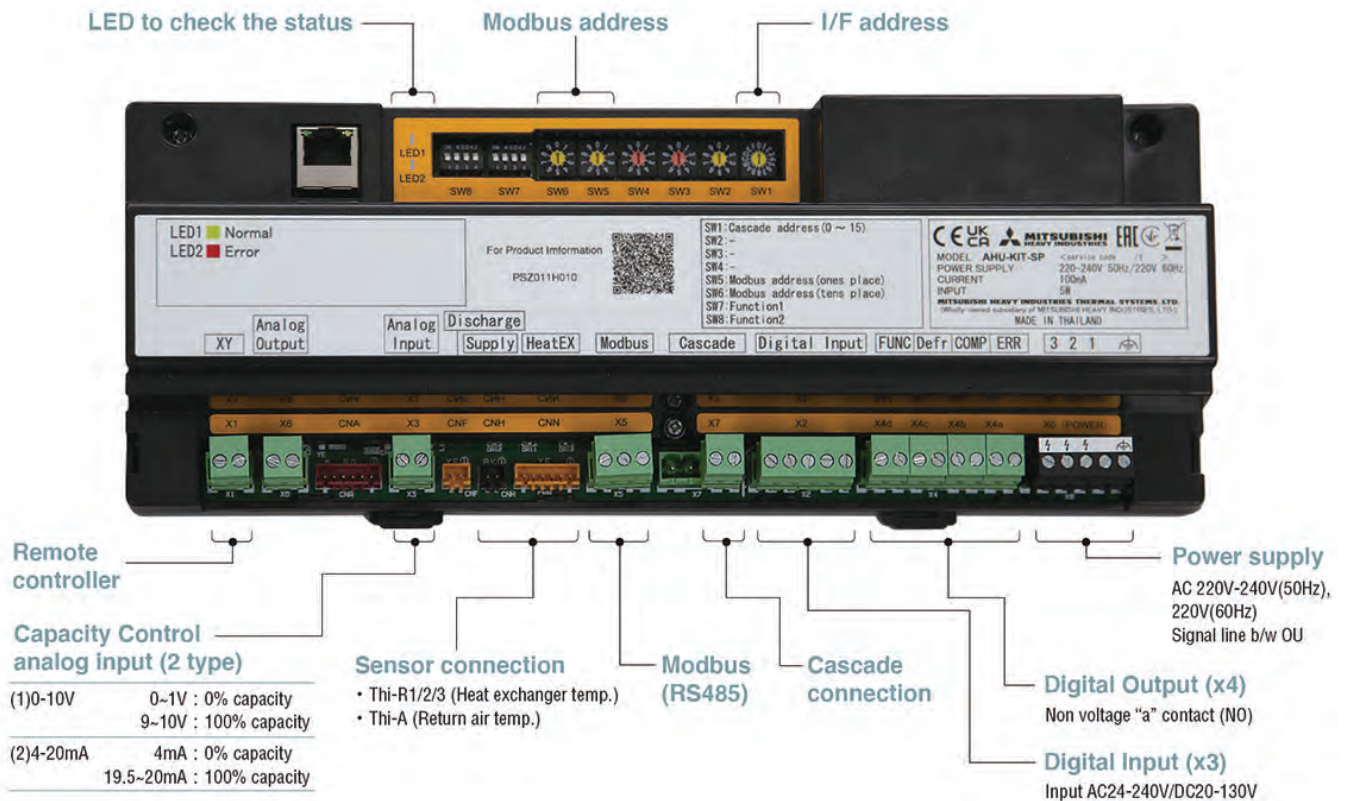

Styring og overvågning



Styring og overvågningstilbehør

Cool-sign in boksen er en nem måde at tænde/slukke anlægget samt få alarm- og driftsignal ud til evt. CTS. Boksen tilsluttes på klemme CNT i indedelens printkort.

Boksen har 3 relæer:

- Et til ekstern ON/OFF af anlægget
- Et som alarm-udgang (NO eller NC)
- Et som driftsudgang (NO = tænd/NC = Slukket)

Den kan anvendes sammen med FDTC, FDT, FDE, FDUM, FDF, FDK og SRK

Ved brug sammen med SRK**ZSX/ZS/ZR, kræves interfacekit SC-BIKN2-E.

Ved multisplit kræves 1 stk. Cool-sign in boks, som sættes på master-indedelen.

Type	Beskrivelse	Varenr.	Pris DKK
Cool-sign in boks	Simpel ON/OFF styring	43890 17793	957
SC-BIKN2-E	Mellempoint til brug ved SRK**ZSX / ZS / ZR	43890 17957	1.469

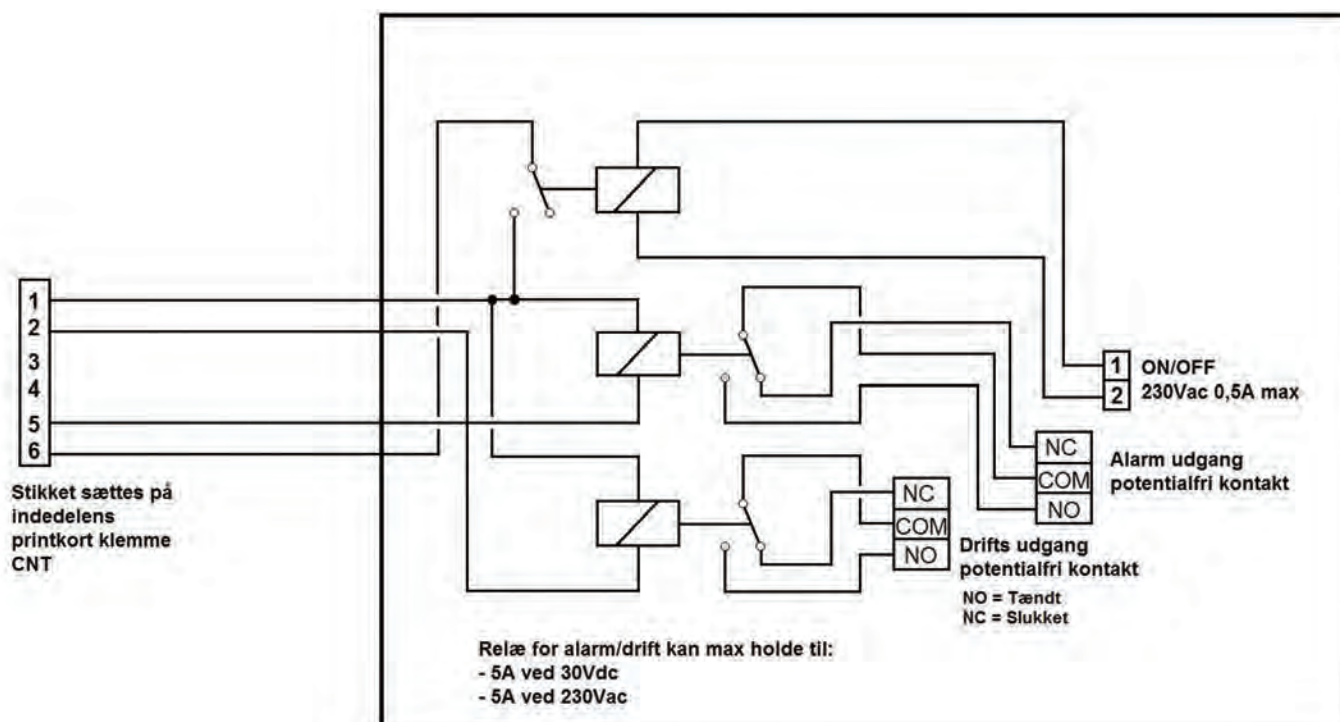

El-diagram til Cool-sign in boks

Styring og overvågningstilbehør



Styring og overvågningstilbehør

Comp Trol Interface 4Web

Comp Trol Interface 4Web giver mulighed for at styre, samt overvåge op til 4 separate enheder via internettet. Fremhævede muligheder med 4Web:

- Samme muligheder som ved en fortrådet fjernbetjening
- Oprette separate brugerrettigheder pr. enhed, samt bestemme hvilke faktorer slutbrugeren kan anvende
- Navngive enheder
- Temperaturalarm, op til 3 temperaturgrænser pr. enhed
- Fejlalarmer kan sendes pr. e-mail til max. 4 personer, med fejlkoden samt et link til, hvad der skal kontrolleres
- Mulighed for driftsskift mellem de separate enheder fra 1- 255 timers drift
- Indstilling af kalendertidsskift (ON/OFF, varme/køl osv.) med op til 4 stk. pr. dag pr. enhed

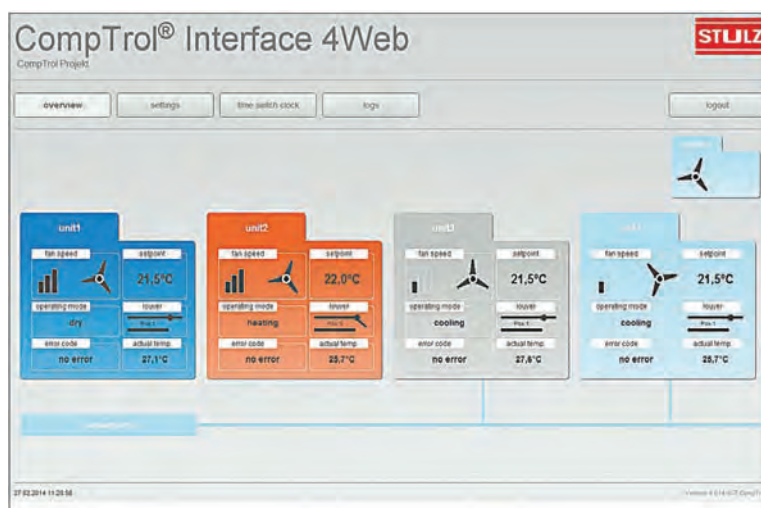
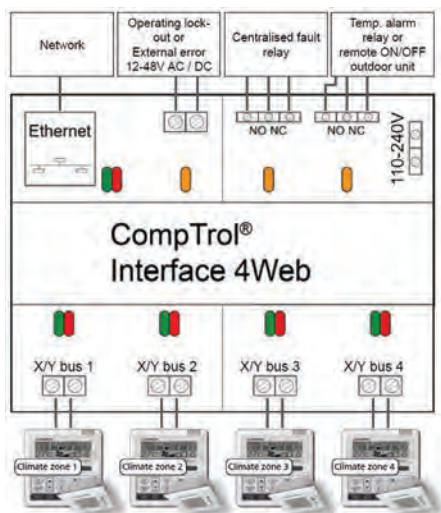

Type	Beskrivelse	Varenr.	Pris DKK
Comp Trol Interface 4WEB	Styring samt kontrol af enheder via internettet	20790 41471	8.483

Modbus

Modbus kommunikationsmodul giver samme muligheder for at styre anlægget, som ved fortrådet fjernbetjening, men giver også mulighed for at overvåge anlægget under drift. Hvis anlægget har master/slave indedele, er det kun nødvendigt med et enkelt modbus-modul. Kan styre op til 16 indedele som én enhed. Kan anvendes med og uden fjernbetjening.

Type	Beskrivelse	Varenr.	Pris DKK
MH-RC-MBS-1	Modbus-modul	43830 58480	6.634

Overvågning og avancerede styringer

Kontakt vores salgsafdeling for mere information angående avancerede styringer.

- Avanceret CTS styring
- Central styring og overvågning
- BMS styring og overvågning

VRF-system (KX R32)



VRF-system (KX) R32

Et VRF-system giver mulighed for et langt rørtræk med flere indedele koblet på samme rørsystem. Derfor er et VRF system velegnet til rum, hvor der kræves forskellige ydelser f.eks. i kontorbygninger. Der er et bredt sortiment af inde- og udedele, med de nyeste teknologier. Alle udedele er behandlet med Blue Fin, som giver en stor korrosionsbestandighed. Anlæggene har et bredt driftområde, som sikrer at de er energieffektive.

Kontakt vores salgsafdeling i forbindelse med jeres VRF projekter, vi hjælper gerne med dimensionering og udvælgelse af de bedste produkter til opgaven.

Gratis software e.solution

Mitsubishi har udviklet et program til at dimensionere VRF-systemer. Programmet kan downloades gratis på Mitsubishi's hjemmeside: <http://www.mhia.com/support-downloads/e-solution>.

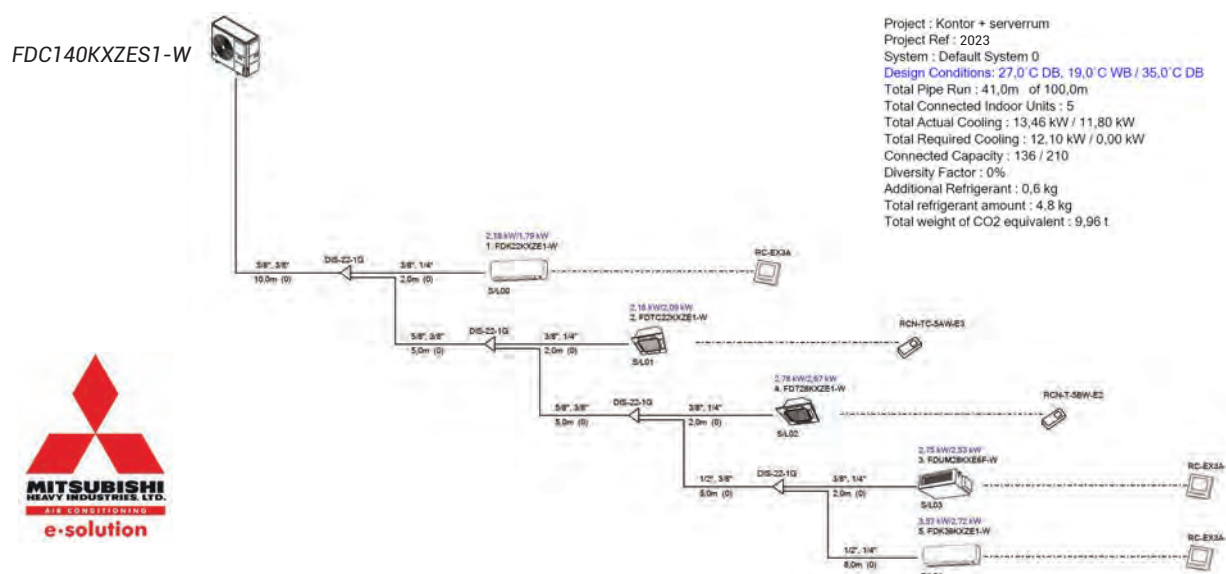

Amber



Amber

Amber anvender det miljøvenlige kølemiddel R32. Højeste effektivitet på A+++ med kort tilbagebetalingstid. Indbygget WiFi - styr varmepumpen via din smartphone, tablet eller PC. Smart-funktion til vedligeholdelsesvarme (+8 °C) og effektiv ned til -30 °C. Støjsvag drift med et indendørs lydtryksniveau ned til 19 dB(A).

R32

Amber





Amber vægmonterede indedele

Model		AMBER 9K	AMBER 12K
Varenr.	Sæt	32598 65247	32598 65248
Sæt pris	DKK	12.074	12.440
Energiklasse varme/køl		A+++ / A+++	A+++ / A+++
Varmekapacitet	kW	3,50 (0,70-5,50)	4,20 (0,88-7,20)
SCOP		5,1	5,1
Kølekapacitet	kW	2,70 (0,70-5,00)	3,50 (0,85-5,00)
SEER		8,5	8,5
Indedel hvid		GWH09YD-S6DBA1A/I	GWH12YD-S6DBA1A/I
Varenr.	Indedel	32530 64899	32530 64901
Pris	DKK	3.588	4.610
Vægt	kg	13,0	13,5
Dimensioner (HxBxD)	mm	301x996x225	301x996x225
Spænding	V	230	230
Luftmængde	m ³ /h	450-800	430-800
Lydtryksniveau*	dB(A)	29-43	21-46
Udedel		GWH09YD-S6DBA2A/O	GWH12YD-S6DBA2A/O
Varenr.	Udedel	32530 64900	32530 64902
Pris	DKK	8.486	7.831
Vægt	kg	44,5	44,5
Dimensioner (HxBxD)	mm	596x899x378	596x899x378
Spænding	V	230	230
Luftmængde	m ³ /h	2400	2400
Lydtryksniveau*	dB(A)	53	53
Anbefalet sikring	A	13	13
Rørtilslutninger	"	1/4" x 3/8"	1/4" x 3/8"
Rørlængde (min./maks.)	m	3-15	3-20
Højdeforskel (maks.)	m	10	10
Fyldning R32	kg	1,0	1,0
Efterfyldning	g/m	16	16
Påfyldt længde	m	5	5
Driftsområde varmedrift	°C	-30 ~ +24	-30 ~ +24
Driftsområde køledrift	°C	-18 ~ +52	-18 ~ +52

*Lydtryk viser værdien målt i en position af 1 m fra enhed.

Fairy



Fairy

Fairy anvender det miljøvenlige kølemiddel R32. Energieffektiv luft til luft varmepumpe på A++ med kort tilbagebetalingstid. Indbygget WiFi - styr varmepumpen via din smartphone, tablet eller PC. Smart-funktion til vedligeholdelsesvarme (+8 °C) og effektiv ned til -30 °C. Støjsvag drift med et indendørs lydtryksniveau ned til 25 dB(A).

R32

Fairy





Fairy vægmonterede indedele

Model		FAIRY 9K	FAIRY 12K	FAIRY 18K	FAIRY 24K
Varenr.	Sæt	32598 66514	32598 66515	32598 81477	32598 81624
Sæt pris	DKK	10.345	11.655	14.012	15.662
Energiklasse varme/køl		A+++ / A+++	A+++ / A+++	A++ / A++	A++ / A++
Varmekapacitet	kW	3,50 (0,70-5,50)	4,20 (0,88-7,20)	6,20 (1,20-9,20)	7,00 (2,00-9,50)
SCOP		4,7	4,6	4,4	4,1
Kølekapacitet	kW	2,70 (0,70-4,80)	3,50 (0,80-5,00)	5,30 (1,20-7,20)	7,00 (2,00-9,00)
SEER		7,8	7,6	7,5	6,5
Indedel hvid		GWH09ACC-S6DBA1A/I	GWH12ACC-S6DBA1A/I	GWH18ACE-S6DBA1A/I	GWH24ACE-S6DBA1A/I
Varenr.	Indedel	32530 64964	32530 64953	32530 78561	32530 78563
Pris	DKK	3.640	4.662	5.605	6.260
Vægt	kg	11,0	11,0	16,5	16,5
Dimensioner (HxBxD)	mm	294x899x212	294x899x212	329x1122x247	329x1122x247
Spænding	V	230	230	230	230
Luftmængde	m ³ /h	320-680	320-680	600-1200	750-1200
Lydtryksniveau*	dB(A)	25-41	25-42	32-46	35-50
Udedel		GWH09ACC-S6DBA1A/O	GWH12ACC-S6DBA1A/O	GWH18ACE-S6DBA1A/O	GWH24YE-S6DBA2A/O
Varenr.	Udedel	32530 64952	32530 64954	32530 78562	32530 78564
Pris	DKK	6.705	6.993	8.407	9.402
Vægt	kg	42,0	44,5	61,0	65,0
Dimensioner (HxBxD)	mm	596x899x378	596x899x378	790x980x427	790x980x427
Spænding	V	230	230	230	230
Luftmængde	m ³ /h	2400	2400	4000	4000
Lydtryksniveau*	dB(A)	53	53	56	58
Anbefalet sikring	A	13	13	13	13
Rørtilslutninger	"	1/4" x 3/8"	1/4" x 3/8"	1/4" x 5/8"	1/4" x 5/8"
Rørlængde (min./maks.)	m	3-15	3-15	3-40	3-50
Højdeforskel (maks.)	m	10	10	20	30
Fyldning R32	kg	0,87	0,95	1,50	2,00
Efterfyldning	g/m	16	16	40	40
Påfyldt længde	m	5	5	5	5
Driftsområde varmedrift	°C	-30 ~ +24	-30 ~ +24	-30 ~ +24	-30 ~ +24
Driftsområde køledrift	°C	-18 ~ +52	-18 ~ +52	-18 ~ +52	-18 ~ +52

*Lydtryk viser værdien målt i en position af 1 m fra enhed.

Console



Console

Console er en kompakt og stilfuld gulvmodel, som er ideel til steder med begrænset plads - eksempelvis under et vindue. Energieffektiv ned til $-22\text{ }^{\circ}\text{C}$ i udetemperatur. Støjssvag inddel med lydtryksniveau ned til 23 dB(A) , $8\text{ }^{\circ}\text{C}$ funktion og indbygget WiFi.

R32

Gree Console



Nyhed



Console



Console gulvmonterede indedele

Model		CONSOLE 9K	CONSOLE 12K	CONSOLE 18K
Varenr.	Sæt	32598 85378	32598 85379	32598 85380
Sæt pris	DKK	9.664	9.979	13.200
Energiklasse varme/køl		A++ / A++	A++ / A++	A++ / A++
Varmekapacitet	kW	2,9 (0,60-3,50)	3,8 (1,10-4,40)	5,3 (1,10-6,80)
SCOP		4,0	4,1	4,0
Kølekapacitet	kW	2,7 (0,70-3,40)	3,5 (0,80-4,40)	5,2 (1,20-6,60)
SEER		7,2	7,0	6,6
Inddel hvid		GEH09AA-K6DNA1F/I (W)	GEH12AA-K6DNA1A/I (W)	GEH18AA-K6DNA1F/I (W)
Varenr.	Inddel	32530 82528	32530 82530	32530 82532
Pris	DKK	3.588	3.693	4.898
Vægt	kg	15,5	15,5	15,5
Dimensioner (HxBxD)	mm	600x700x215	600x700x215	600x700x215
Spænding	V	230	230	230
Luftmængde	m ³ /h	250-500	280-600	320-700
Lydtryksniveau*	dB(A)	23-39	25-44	32-47
Uddel		GEH09AA-K6DNA1F/O (L)	GEH12AA-K6DNA1A/O (L)	GEH18AA-K6DNA1F/O (L)
Varenr.	Uddel	32530 82529	32530 82531	32530 82533
Pris	DKK	6.076	6.286	8.302
Vægt	kg	27,5	30,5	46,0
Dimensioner (HxBxD)	mm	540x782x320	596x848x320	700x965x396
Spænding	V	230	230	230
Luftmængde	m ³ /h	1600	2300	3200
Lydtryksniveau*	dB(A)	40	52	57
Anbefalet sikring	A	13	13	13
Rørtilslutninger	"	1/4" x 3/8"	1/4" x 3/8"	1/4" x 1/2"
Rørlængde (min./maks.)	m	3-15	3-20	3-25
Højdeforskel (maks.)	m	10	10	10
Fyldning R32	kg	0,55	0,75	0,95
Efterfyldning	g/m	16	16	16
Påfyldt længde	m	5	5	5
Driftsområde varmedrift	°C	-22 ~ +24	-22 ~ +24	-22 ~ +24
Driftsområde køledrift	°C	-15 ~ +43	-15 ~ +43	-15 ~ +43

*Lydtryk viser værdien målt i en position af 1 m fra enhed.

Shark



Shark

Shark kan både opvarme og nedkøle campingvognen. Klimaanlægget sikrer den bedst mulige komfort, uanset hvilket tidspunkt af året man bruger campingvognen. Gree Shark er støjsvag, let at styre via fjernbetjening og app og simpel at installere.



Shark



Shark



Shark loftmonterede indedele

Model		New Shark 85	New Shark 120
Sæt pris	DKK	Pris på opkald	Pris på opkald
Varmekapacitet	kW	2,4	3,4
Kølekapacitet	kW	2,6	3,6
Indedel hvid		GRH085DB-K6NA1A/I	GRH120DB-K6NA1A/I
Varenr.	Indedel	32530 86376	32530 86378
Pris	DKK	Pris på opkald	Pris på opkald
Vægt	kg	4	4
Dimensioner (HxBxD)	mm	485x610x49	485x610x49
Spænding	V	230	230
Luftmængde	m ³ /h	200-330	220-350
Lydtryksniveau*	dB(A)	42-53	43-54
Udedel		GRH085DB-K6NA1A/O	GRH120DB-K6NA1A/O
Varenr.	Udedel	32530 86377	32530 86379
Pris	DKK	Pris på opkald	Pris på opkald
Vægt	kg	44	44
Dimensioner (HxBxD)	mm	720x1077x283	720x1077x283
Spænding	V	230	230
Luftmængde	m ³ /h	600	600
Lydtryksniveau*	dB(A)	53	54
Anbefalet sikring	A	13	13
Rørtilslutninger	"	1/4" x 1/2"	1/4" x 1/2"
Rørlængde (min./maks.)	m	15	15
Højdeforskel (maks.)	m	10	10
Fyldning R32	kg	0,47	1,0
Driftsområde varmedrift	°C	-5 ~ +24	-5 ~ +24
Driftsområde køledrift	°C	-18 ~ +46	-18 ~ +46
Installationskit		CF333	CF333
Varenr.	Kit	32530 71448	32530 71448
Pris	DKK	354	354

*Lydtryk viser værdien målt i en position af 1 m fra enhed.

FreeMatch udedele



FreeMatch udedele

Multisplit er ideel til kontorbygninger og private hjem, hvor der er behov for køling eller opvarmning i flere rum. Nem installation med én udedel, hvor der kan tilsluttes op til 4 indedele med hver sin rør- og eltildslutning. Der er et bredt udvalg af muligheder for indedele.

- 4 forskellige modeller
- Kan tilsluttes fra 2 til 4 enheder
- Bredt drifttemperatområde
- Bredt spændingsområde
- Auto genstart
- Gree G10 180° Sine Wave Inverter
- Blue Fin/Gold fin/Black fin afhængigt af modellen

R32



FreeMatch udedele



FreeMatch udedele

Model		4,0 kW	5,2 kW	6,1 kW	7,0 kW	8,2 kW
		GWHD(14)NK600 (LC)(LH)	GWHD(18)NK600 (LC)(LH)	GWHD(21)NK600 (LC)(LH)	GWHD(24)NK600 (LC)(LH)	GWHD(28) NK600(LCLH)
Varenr.	Udedel	32530 86003	32530 86004	32530 86005	32530 86006	32530 86007
Pris	DKK	6.940	7.412	10.188	11.157	11.655
Varmekapacitet	kW	4,4 (2,50-5,40)	5,7 (2,60-6,50)	6,5 (2,70-8,50)	8,6 (2,80-9,20)	9,5 (2,80-10,30)
Kølekapacitet	kW	4,1 (2,05-5,00)	5,3 (2,14-5,80)	6,1 (2,20-8,30)	7,1 (2,30-9,20)	8,0 (2,30-11,00)
Antal indedele (min./maks.)	stk	2/2	2/2	2/3	2/3	2/4
Vægt	kg	30,0	32,0	47,5	47,5	51,0
Dimensioner (HxBxD)	mm	550x822x352	550x822x352	660x964x402	660x964x402	660x964x402
Spænding	V	230	230	230	230	230
Luftmængde	m ³ /h	2300	2300	3200	3800	3800
Lydtryksniveau*	dB(A)	50	50	57	57	58
Maks. strømforbrug	A	10,0	11,0	12,9	15,0	16,0
Anbefalet sikring	A	13	13	13	16	16
Rørtilslutninger	"	1/4" x 3/8"	1/4" x 3/8"	1/4" x 3/8"	1/4" x 3/8"	1/4" x 3/8"
Rørlængde (maks.)	m	40	40	60	60	70
Højdeforskel (maks.)	m	15	15	15	15	15
Fyldning R32	kg	0,75	0,90	1,60	1,70	1,80
Påfyldt længde	m	10	10	20	30	40
Efterfyldning	g/m	20	20	20	20	20
Driftsområde varmedrift	°C	-15 ~ +24	-15 ~ +24	-15 ~ +24	-15 ~ +24	-22 ~ +24
Driftsområde køledrift	°C	-15 ~ +43	-15 ~ +43	-15 ~ +43	-15 ~ +43	-15 ~ +43

*Lydtryk viser værdien målt i en position af 1 m fra enhed.

FreeMatch indedele



FreeMatch indedele

Multisplit er ideel til kontorbygninger og private hjem, hvor der er behov for køling eller opvarmning i flere rum. Nem installation med én udedel, hvor der kan tilsluttes op til 4 indedele med hver sin rør- og eltilslutning. Der er et bredt udvalg af muligheder for indedele.

- 5 forskellige modeller
- Kan tilsluttes fra 2 til 4 enheder
- Bredt drifttemperatområde
- Bredt spændingsområde
- Auto genstart
- Gree G10 180° Sine Wave Inverter
- Blue Fin/Gold fin/Black fin afhængigt af modellen

R32

Amber



Fairy



Console



4-vejs kassette



Gulv/lofthængt



FreeMatch indedele



Amber

Gree Amber væghængt indedel - smart design med indbygget WiFi. Støjsvag drift med et indendørs lydtryksniveau ned til 19 dB(A).

Væghængt indedel		2,7 kW	3,5 kW
		GWH09YD-S6DBA1A/I	GWH12YD-S6DBA1A/I
Varenr.	Indedel	32530 64899	32530 64901
Pris	DKK	3.588	4.610
Varmekapacitet	kW	3,5	4,2
Kølekapacitet	kW	2,7	3,5
Vægt	kg	13,0	13,5
Dimensioner (HxBxD)	mm	301x996x225	301x996x225
Spænding	V	230	230
Luftmængde	m ³ /h	450-800	430-800
Lydtryksniveau*	dB(A)	19-43	21-46
Rørtilslutninger	"	1/4" x 3/8"	1/4" x 3/8"

*Lydtryk viser værdien målt i en position af 1 m fra enhed.

Fairy

Gree Fairy væghængt indedel - smart design med indbygget WiFi. Støjsvag drift med et indendørs lydtryksniveau ned til 25 dB(A).

Væghængt indedel		2,7 kW	3,5 kW	5,3 kW
		GWH09ACC-S6DBA1A/I	GWH12ACC-S6DBA1A/I	GWH18ACE-S6DBA1A/I
Varenr.	Indedel	32530 64964	32530 64953	32530 78561
Pris	DKK	3.640	4.662	5.605
Varmekapacitet	kW	3,0	4,2	6,2
Kølekapacitet	kW	2,7	3,5	5,3
Vægt	kg	11,0	11,0	16,5
Dimensioner (HxBxD)	mm	294x899x212	294x899x212	329x1122x247
Spænding	V	230	230	230
Luftmængde	m ³ /h	320-680	320-680	600-1200
Lydtryksniveau*	dB(A)	25-41	25-42	32-46
Rørtilslutninger	"	1/4" x 3/8"	1/4" x 3/8"	1/4" x 1/2"

*Lydtryk viser værdien målt i en position af 1 m fra enhed.

FreeMatch indedele



Console

Gree Console er en kompakt og stilfuld gulvmodel som er ideel til steder med begrænset plads eksempelvis under et vindue. Energieffektiv ned til -22 °C i udendørstemperatur. Støjssvag indedel med lydtryksniveau ned til 23 dB(A), 8 °C funktion og indbygget WiFi.

Gulvmonteret indedel		2,7 kW	3,5 kW	5,3 kW
		GEH09AA-K6DNA1F/I (W)	GEH12AA-K6DNA1A/I (W)	GEH18AA-K6DNA1F/I (W)
Varenr.	Indedel	32530 82528	32530 82530	32530 82532
Pris	DKK	3.588	3.693	4.898
Varmekapacitet	kW	2,9	3,8	5,3
Kølekapacitet	kW	2,7	3,5	5,2
Vægt	kg	15,5	15,5	15,5
Dimensioner (HxBxD)	mm	600x700x215	600x700x215	600x700x215
Spænding	V	230	230	230
Luftmængde	m ³ /h	250-500	280-600	320-700
Lydtryksniveau*	dB(A)	23-39	25-44	32-47
Rørtilslutninger	"	1/4" x 3/8"	1/4" x 3/8"	1/4" x 1/2"

*Lydtryk viser værdien målt i en position af 1 m fra enhed.

4-vejs kassette

Designet til indbygning i loftet med udblæsning til alle fire sider. Energieffektiv ned til -15 °C i køle- og -22 °C i varmedrift. Indbygningsmål på 596x596 mm og 840x840 mm.

4-vejs kassette		3,5 kW	4,5 kW	7,0 kW
		GKH(12)EB-K6DNA3A/I	GKH(18)EB-K6DNA3A/I	GKH(24)EC-K6DNA3A/I
Varenr.	Indedel	32530 86008	32530 86009	32530 86010
Pris	DKK	5.893	6.417	7.988
Varmekapacitet	kW	4,0	5,0	8,0
Kølekapacitet	kW	3,5	4,5	7,0
Vægt	kg	23,0	23,0	33,0
Dimensioner (HxBxD)	mm	240x596x596	240x596x596	240x840x840
Dimensioner panel (HxBxD)	mm	50x670x670	50x670x670	60x950x950
Spænding	V	230	230	230
Luftmængde	m ³ /h	450-650	450-710	880-1280
Lydtryksniveau*	dB(A)	34-44	35-47	36-47
Rørtilslutninger	"	1/4" x 3/8"	1/4" x 1/2"	3/8" x 5/8"

*Lydtryk viser værdien målt i en position af 1 m fra enhed.



Gulv/lofthængt

Gulv/lofthængt med envejsudblæsning er en populær løsning til køl i serverrum og butikker. Stor luftmængde. Energieffektiv ned til -15 °C i køledrift og -22 °C i varmedrift.

Gulv/lofthængt		2,5 kW	3,5 kW	4,5 kW
		GTH(09)CA-K6DNA1A/I	GTH(12)CA-K6DNA1A/I	GTH(18)CA-K6DNA2A/I
Varenr.	Indedel	32530 86011	32530 86012	32530 86013
Pris	DKK	4.374	4.479	5.421
Varmekapacitet	kW	2,7	4,0	5,0
Kølekapacitet	kW	2,6	3,5	4,5
Vægt	kg	25,0	25,0	25,5
Dimensioner (HxBxD)	mm	665x870x235	665x870x235	665x870x235
Spænding	V	230	230	230
Luftmængde	m ³ /h	420-700	420-700	410-680
Lydtryksniveau*	dB(A)	26-38	26-38	26-38
Rørtilslutninger	"	1/4" x 3/8"	1/4" x 3/8"	1/4" x 1/2"

*Lydtryk viser værdien målt i en position af 1 m fra enhed.

U-Match udedele



U-Match udedele

Kvalitetsvarmepumper til kommercielle formål med højteknologisk inverterstyret kompressor med DC-motor, med det miljøvenlige R32 kølemiddel, der sikrer maksimal effekt og høj virkningsgrad. Udedelene kan kombineres med forskellige typer indedele enten som singledrift eller paralleldrift.

R32



U-Match udedele



U-Match udedele

Model		10,0 kW	12,1 kW	13,4 kW	16,0 kW
		GUD100W1/NhA-X (LCLH)	GUD125W1/NhA-X (LCLH)	GUD140W1/NhA-X (LCLH)	GUD160W1/NhA-X (LCLH)
Varenr.	Udedel	32530 86014	32530 86015	32530 86016	32530 86017
Pris	DKK	18.464	19.486	21.633	24.043
Varmekapacitet	kW	11,5 (3,0-12,0)	13,5 (3,6-14,5)	15,5 (3,9-16,0)	17 (4,5-18,0)
Kølekapacitet	kW	10,0 (3,2-10,5)	12,1 (3,6-13,1)	13,4 (4,0-14,2)	16 (4,8-17,0)
Vægt	kg	75	76	81	94
Dimensioner (LxHxD)	mm	940x820x370	940x820x370	940x820x370	990x960x370
Spænding	V	400	400	400	400
Luftmængde	m ³ /h	4800	5200	5200	5500
Lydtryksniveau*	dB(A)	57	58	59	60
Anbefalet sikring	A	16	16	16	16
Rørtilslutninger	"	3/8" x 5/8"	3/8" x 5/8"	3/8" x 5/8"	3/8" x 5/8"
Rørlængde (maks.)	m	75	75	75	75
Højdeforskel (maks.)	m	30	30	30	30
Fyldning R32	kg	2,10	2,25	2,80	3,50
Påfyldt længde	m	7,0	7,0	9,5	9,5
Efterfyldning	g/m	20	20	35	35
Driftsområde varmedrift	°C	-20 ~ +24	-20 ~ +24	-20 ~ +24	-20 ~ +24
Driftsområde køledrift	°C	-20 ~ +52	-20 ~ +52	-20 ~ +52	-20 ~ +52

*Lydtryk viser værdien målt i en position af 1 m fra enhed.

U-Match 4-vejs kassette



U-Match 4-vejs kassette

Designet til indbygning i loftet og energieffektiv ned til $-15\text{ }^{\circ}\text{C}$ i køledrift og $-22\text{ }^{\circ}\text{C}$ i varmedrift. Loftkassette med indbygningsmål på $840\times 840\text{ mm}$, indbygget kondensvandspumpe, mulighed for individuel styring af flaps, 360° luftudkast for mere jævn rumtemperatur. Trådløs fjernbetjening medfølger som standard.

R32

GKH24K3FI



U-Match 4-vejs kassette



U-Match 4-vejs kassette

Model		10,5 kW	12,1 kW	13,4 kW	14,5 kW
		GUD100T1/A-S	GUD125T1/A-S	GUD140T1/A-S	GUD160T1/A-S
Varenr.	Indedel	32530 86018	32530 86019	32530 86020	32530 86021
Pris	DKK	8.355	9.036	9.560	9.690
Varmekapacitet	kW	11,5 (3,0-12,5)	13,5 (3,6-14,5)	15,5 (3,9-16,0)	17 (4,5-17,5)
Kølekapacitet	kW	10,5 (3,2-11,0)	12,1 (3,6-13,1)	13,4 (4,0-14,2)	14,5 (4,8-15,0)
Vægt	kg	23	23	25	26
Dimensioner (HxBxD)	mm	240x840x840	240x840x840	290x840x840	290x840x840
Spænding	V	230	230	230	230
Luftmængde	m ³ /h	1000-1500	1100-1700	1400-2000	1600-2300
Lydtryksniveau*	dB(A)	41	46	48	50
Rørtilslutninger	"	3/8" x 5/8"	3/8" x 5/8"	3/8" x 5/8"	3/8" x 5/8"

*Lydtryk viser værdien målt i en position af 1 m fra enhed.

U-Match gulv/loft indedele



U-Match gulv/loft indedele

Designet til montering i loft samt mulighed for gulvmontering, med envejsudblæsning, en populær løsning til køl i serverrum og butikker. Energieffektiv ned til $-15\text{ }^{\circ}\text{C}$ i køle-drift og $-22\text{ }^{\circ}\text{C}$ i varmedrift.

R32

Nyhed



U-Match gulv/loft indedele



U-Match gulv/loftmonterede indedele

Model		10,0 kW	12,1 kW	13,4 kW	16,0 kW
		GUD100ZD1/A-S	GUD125ZD1/A-S	GUD140ZD1/A-S	GUD160ZD1/A-S
Varenr.	Indedel	32530 86022	32530 86023	32530 086024	32530 86025
Pris	DKK	8.119	8.905	9.664	10.005
Varmekapacitet	kW	11,5 (3,0-12,00)	13,5 (3,60-14,50)	15,5 (3,90-16,00)	17,0 (4,50-18,00)
Kølekapacitet	kW	10,0 (3,20-10,50)	12,1 (3,60-14,50)	13,4 (4,00-14,20)	16,0 (4,80-17,00)
Vægt	kg	32,0	39,5	42,0	51,0
Dimensioner (DxBxH)	mm	235x1200x665	235x1570x665	235x1570x665	235x1570x665
Spænding	V	230	230	230	230
Luftmængde	m ³ /h	1200-1600	1400-1900	1500-2300	1600-2400
Lydtryksniveau*	dB(A)	46	43	48	51
Rørtilslutninger	"	3/8" x 5/8"	3/8" x 5/8"	3/8" x 5/8"	3/8" x 5/8"

*Lydtryk viser værdien målt i en position af 1 m fra enhed.

PACi vægmodel



Panasonic®

PACi vægmodel

Vægmonterede enheder i stilfuld mat farve, kan bruges mange steder, såsom atelierer, motionscentre, lokaler med højt loft og endda lokaler med computerservere. Det kompakte design og den flade forside gør installationen diskret, selv på trange steder.

R32

S-3650PK3E

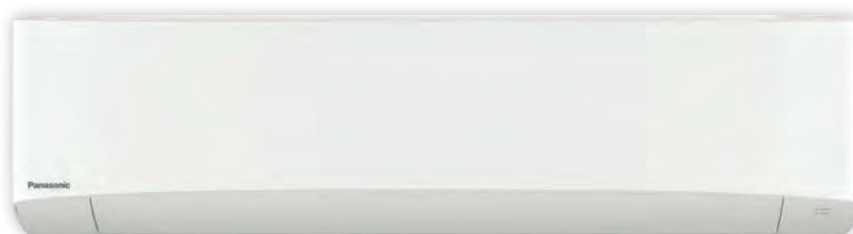

U-36PZH3E5



U-100PZH3E8



PACi vægmodel

Panasonic®

PACi vægmonterede indedele

Model		3,6 kW	5,0 kW	6,0 kW	7,1 kW	10 kW
Sæt pris	DKK	28.879	30.676	34.717	35.869	40.556
Energiklasse varme/køl		A+++ / A+++	A+++ / A+++	A+++ / A+++	A++ / A++	A++ / A++
Varmekapacitet	kW	4,0 (1,2-5,0)	5,6 (1,2-6,5)	7,0 (1,2-8,0)	8,0 (2,0-9,0)	9,5 (3,1-1,5)
SCOP		4,9	4,7	4,8	4,7	4,1
Kølekapacitet	kW	3,6 (1,2-4,0)	5,0 (1,2-5,6)	6,1 (1,2-7,1)	7,1 (2,2-9,0)	9,5 (3,1-10,5)
SEER		8,4	8,0	7,2	6,8	6,4
Indedel hvid		S-3650PK3E	S-3650PK3E	S-6010PK3E	S-6010PK3E	S-6010PK3E
Varenr.	Indedel	90030 74179	90030 74179	90030 74180	90030 74180	90030 74180
Pris	DKK	10.394	10.394	12.086	12.086	12.086
Vægt	kg	13	13	14	14	14
Dimensioner (HxBxD)	mm	302x1120x236	302x1120x236	302x1120x236	302x1120x236	302x1120x236
Spænding	V	230	230	230	230	230
Luftmængde	m ³ /min	9,0-13,0	11,0-16,0	14,5-20,0	14,5-20,0	15,0-22,0
Lydtryksniveau*	dB(A)	27-35	32-40	40-47	40-47	41-49
Udedel		U-36PZH3E5	U-50PZH3E5	U-60PZH3E5	U-71PZH3E8	U-100PZH3E8
Varenr.	Udedel	90030 74159	90030 74160	90030 74161	90030 74165	90030 74162
Pris	DKK	18.485	20.282	22.631	23.783	28.470
Vægt	kg	42	42	43	65	98
Dimensioner (HxBxD)	mm	695x875x320	695x875x320	695x875x320	996x940x340	1416x940x340
Spænding	V	230	230	230	400	400
Luftmængde	m ³ /min	34,1	42,0	42,0	61,0	118,0
Lydtryksniveau*	dB(A)	43	46	47	53	54
Rørtilslutninger	"	1/4" x 1/2"	1/4" x 1/2"	1/4" x 1/2"	3/8" x 5/8"	3/8" x 5/8"
Rørlængde (min./maks.)	m	3-40	3-40	3-40	5-50	5-85
Højdeforskel (maks.)**	m	15/30	15/30	15/30	15/30	15/30
Fyldning R32	kg	1,13	1,13	1,13	1,95	3,05
Efterfyldning	g/m	15	15	15	45	45
Påfyldt længde	m	30	30	30	30	30
Driftsområde varmedrift	°C	-20 ~ +24	-20 ~ +24	-20 ~ +24	-20 ~ +24	-20 ~ +24
Driftsområde køledrift	°C	-15 ~ +46	-15 ~ +46	-15 ~ +46	-15 ~ +46	-15 ~ +46

*Lydtryk viser værdien målt i en position af 1 m fra enhed.

** Udedelen i en lavere position / udedelen i en højere position.

BEMÆRK - Prisen er ekskl. fjernbetjening.

Husk at bestille fjernbetjening.

Tilbehør	Beskrivelse	Varenr.	Pris DKK
CZ-RTC6	CONEX kablet fjernbetjening (ikke trådløs)	90030 76913	2.511
CZ-RTC5B	Kablet fjernbetjening med Econavi-knap og Datanavi	90030 61510	2.596
CZ-RWS3	Infrarød fjernbetjening	90030 63338	1.045
CZ-CAPWFC1	Kommerciel WiFi-adapter	90030 65840	2.805

PACi 4-vejs kassette 60x60



Panasonic®

PACi 4-vejs kassette PY3 - 60x60

Panasonics 4-vejs kassette PY3 i nyt, moderne design, der falder fint ind i det eksisterende forsænkede loft. Med et lavt lydniveau, enestående ydelse og et smukt ydre tilfører den sine omgivelser mere end bare komfort.

- 4 kapacitetsstørrelser fra 2,5 til 6,0 kW
- SEER/SCOP-klasse A+++
- Indbygget afløbspumpe
- DC-afløbspumpe og svømmekabler for støjreducering
- nanoe™ X (Generator Mark 2 = 9,6 billioner hydroxylradikaler/sek.) som standard for bedre indendørs luftkvalitet.

R32

S-25PY3E



Panel CZ-KPY4

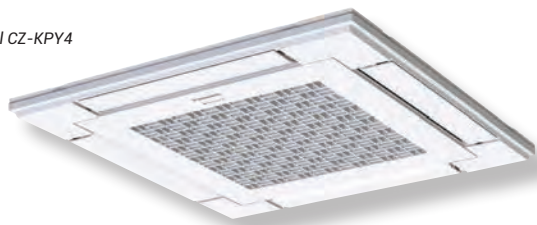

U-25PZ3E5



PACi 4-vejs kassette 60x60

Panasonic®

PACi 4-vejs kassette PY3 - 60x60

Model		2,5 kW	3,6 kW	5,0 kW	6,0 kW
Sæt pris	DKK	17.787	27.712	30.651	33.581
Energiklasse varme/køl		A++ / A++	A++ / A+	A++ / A+	A++ / A+
Varmekapacitet	kW	3,2 (1,5-4,6)	2,7 (0,9-4,3)	3,2 (0,9-4,5)	4,0 (0,9-5,0)
SCOP		4,6	4,6	4,7	4,7
Kølekapacitet	kW	2,5 (1,5-3,9)	2,0 (0,9-2,9)	2,5 (0,9-3,1)	3,5 (0,9-4,0)
SEER		6,5	8,5	8,5	8,4
Indedel hvid		S-25PY3E	S-36PY3E	S-50PY3E	S-60PY3E
Varenr.	Indedel	90030 74179	90030 74170	90030 74171	90030 74172
Pris	DKK	8.517	9.227	10.369	10.950
Vægt	kg	15	15	15	15
Dimensioner (HxBxD)	mm	243x575x575	243x575x575	243x575x575	243x575x575
Spænding	V	230	230	230	230
Luftmængde	m ³ /min	6,0-8,5	6,0-9,5	6,5-12,0	8,0-14,0
Lydtryksniveau*	dB(A)	25-31	25-34	27-39	31-43
Udedel		U-25PZH3E5	U-36PZH3E5	U-50PZH3E5	U-60PZH3E8
Varenr.	Udedel	90090 78697	90030 74159	90030 74160	90030 74161
Pris	DKK	9.270	18.485	20.282	22.631
Vægt	kg	32	42	42	43
Dimensioner (HxBxD)	mm	619x824x299	695x875x320	695x875x320	695x875x320
Spænding	V	230	230	230	230
Luftmængde	m ³ /min	33,6	34,1	42,0	42,0
Lydtryksniveau*	dB(A)	46	43	46	47
Rørtilslutninger	"	1/4" x 1/2"	1/4" x 1/2"	1/4" x 1/2"	1/4" x 1/2"
Rørlængde (min./maks.)	m	3 - 15	3 - 40	3 - 40	3 - 40
Højdeforskel (maks.)**	m	15/15	15/30	15/30	15/30
Fyldning R32	kg	0,87	1,13	1,13	1,13
Efterfyldning	g/m	10	15	15	15
Påfyldt længde	m	7,5	30,0	30,0	30,0
Driftsområde varmedrift	°C	-15 ~ +24	-20 ~ +24	-20 ~ +24	-20 ~ +24
Driftsområde køledrift	°C	-15 ~ +43	-15 ~ +46	-15 ~ +46	-15 ~ +46

*Lydtryk viser værdien målt i en position af 1 m fra enhed.

** Udedelen i en lavere position / udedelen i en højere position.

BEMÆRK - Prisen er ekskl. panel og fjernbetjening.

Husk at bestille panel KPY4 og fjernbetjening.

Tilbehør	Beskrivelse	Varenr.	Pris DKK
CZ-RTC6	CONEX kablet fjernbetjening (ikke trådløs)	90030 76913	2.511
CZ-RTC5B	Kablet fjernbetjening med Econavi-knap og Datanavi	90030 61510	2.596
CZ-RWS3	Infrarød fjernbetjening og modtager SKAL BESTILLES MED MODTAGER CZ-RWRY3	90030 85894	1.045
CZ-RWRY3	Modtager	90030 63338	1.024
CZ-CAPWFC1	Kommerciel WiFi-adapter	90030 65840	2.805
CZ-KPY4	Panel for PACi/ECOi, 60x60 (625x625) KPY4	90030 85895	2.552

PACi 4-vejs kassette 90x90



Panasonic®

PACi 4-vej kassette PU3 Inverter+ 90x90

Panasonics 4-vejs kassette PU3 til installation i lofter har en kraftfuld turboventilator og intelligent Econavi sensor, som sikrer en høj energieffektivitet. Med nanoe™ X-generator (Mark 1) som standard for et renere indeklima. Med en 360 graders luftspredning egner enheden sig bedst til åbne områder som konferencerum, kontorlandskab, benzinstationer, butikker m.fl.

R32

S-3650PU3E



U-36PZH3E5



PACi 4-vejs kassette 90x90

Panasonic®

PACi 4-vej kassette PU3 Inverter+ 90x90

Model		3,6 kW	5,0 kW	6,0 kW	7,1 kW
Sæt pris	DKK	28.728	30.525	36.825	37.977
Energiklasse varme/køl		A++ / A+	A++ / A+	A++ / A+	A++ / A+
Varmekapacitet	kW	3,6 (1,5-4,6)	5,0 (1,5-6,4)	6,0 (1,8-7,0)	7,1 (2,1-8,1)
SCOP		4,8	4,7	4,9	4,6
Kølekapacitet	kW	3,6 (1,2-4,0)	5,0 (1,2-5,6)	6,0 (1,2-7,1)	7,1 (2,2-9,0)
SEER		8,1	8,0	7,8	6,8
Indedel hvid		S-3650PU3E	S-3650PU3E	S-6071PU3E	S-6071PU3E
Varenr.	Indedel	90030 74166	90030 74166	90030 74167	90030 74167
Pris	DKK	10.243	10.243	14.194	14.194
Vægt	kg	19	19	20	20
Dimensioner (HxBxD)	mm	256x840x840	256x840x840	256x840x840	256x840x840
Spænding	V	230	230	230	230
Luftmængde	m ³ /min	11,52-14,5	11,5-16,5	13,0-21,0	13,0-22,2
Lydtryksniveau*	dB(A)	27-30	27-32	28-36	28-37
Udedel		U-36PZH3E5	U-50PZH3E5	U-60PZH3E5	U-71PZH3E8
Varenr.	Udedel	90030 74159	90030 74160	90030 74161	90030 74165
Pris	DKK	18.485	20.282	22.631	23.783
Vægt	kg	32	42	42	65
Dimensioner (HxBxD)	mm	695x875x320	695x875x320	695x875x320	996x940x340
Spænding	V	230	230	230	230
Luftmængde	m ³ /min	34,1	42,0	42,0	61,0
Lydtryksniveau*	dB(A)	43	46	47	48
Rørtilslutninger	"	1/4" x 1/2"	1/4" x 1/2"	1/4" x 1/2"	3/8" x 5/8"
Rørlængde (min./maks.)	m	3-40	3-40	3-40	5-50
Højdeforskel (maks.)**	m	15/30	15/30	15/30	15/30
Fyldning R32	kg	1,13	1,13	1,15	1,95
Efterfyldning	g/m	15	15	15	45
Påfyldt længde	m	7,5	30	30	30
Driftsområde varmedrift	°C	-20 ~ +24	-20 ~ +24	-20 ~ +24	-20 ~ +24
Driftsområde køledrift	°C	-15 ~ +46	-15 ~ +46	-15 ~ +46	-15 ~ +46

*Lydtryk viser værdien målt i en position af 1 m fra enhed.

** Udedelen i en lavere position / udedelen i en højere position.

BEMÆRK - Prisen er ekskl. panel og fjernbetjening.

Husk at bestille panel KPU3AW og fjernbetjening.

Tilbehør	Beskrivelse	Varenr.	Pris DKK
CZ-RTC6	CONEX kablet fjernbetjening (ikke trådløs)	90030 76913	2.511
CZ-RTC5B	Kablet fjernbetjening med Econavi-knap og Datanavi	90030 76913	2.596
CZ-RWS3	Infrarød fjernbetjening og modtager SKAL BESTILLES MED MODTAGER CZ-RWRY3	90030 63338	1.045
CZ-RWRY3	Modtager	90030 85894	1.024
CZ-CAPWFC1	Kommerciel WiFi-adapter	90030 65840	2.805
CZ-KPU3AW	Panel 90x90 (840x840)	90030 66341	2.552

PACi 4-vejs kassette 90x90

Panasonic®

PACi 4-vej kassette PU3 Inverter+ 90x90

Model		10,0 kW	12,5 kW	14,0 kW
Sæt pris	DKK	49.074	54.980	58.727
Energiklasse varme/køl		A++ / A+	A++ / A+	A++ / A+
Varmekapacitet	kW	10,0 (3,0-14,0)	12,5 (3,3-15,0)	14,0 (3,4-16,0)
SCOP		4,4	Skal beregnes	Skal beregnes
Kølekapacitet	kW	10,0 (3,1-12,5)	12,5 (3,2-4,0)	14,0 (3,3-16,0)
SEER		6,8	Skal beregnes	Skal beregnes
Indedel hvid		S-1014PU3E	S-1014PU3E	S-1014PU3E
Varenr.	Indedel	90030 74168	90030 74168	90030 74168
Pris	DKK	20.604	20.604	20.604
Vægt	kg	25	25	25
Dimensioner (HxBxD)	mm	319x840x840	319x840x840	319x840x840
Spænding	V	230	230	230
Luftmængde	m ³ /min	18-36	19-37	20-38
Lydtryksniveau*	dB(A)	32-45	33-46	34-47
Udedel		U-100PZH3E8	U-125PZH3E8	U-140PZH3E8
Varenr.	Udedel	90030 74162	90030 74163	90030 74164
Pris	DKK	28.470	34.376	38.123
Vægt	kg	98	98	98
Dimensioner (HxBxD)	mm	1416x940x340	1416x940x340	1416x940x340
Spænding	V	400	400	400
Luftmængde	m ³ /min	118	125	129
Lydtryksniveau*	dB(A)	52	53	54
Rørtilslutninger	"	3/8" x 5/8"	3/8" x 5/8"	3/8" x 5/8"
Rørlængde (min./maks.)	m	5 / 85	5 / 85	5 / 85
Højdeforskel (maks.)**	m	15/30	15/30	15/30
Fyldning R32	kg	3,05	3,05	3,05
Efterfyldning	g/m	45	45	45
Påfyldt længde	m	30	30	30
Driftsområde varmedrift	°C	-20 ~ +24	-20 ~ +24	-20 ~ +24
Driftsområde køledrift	°C	-20 ~ +48	-20 ~ +48	-20 ~ +48

*Lydtryk viser værdien målt i en position af 1 m fra enhed.

** Udedelen i en lavere position / udedelen i en højere position.

BEMÆRK - Prisen er ekskl. panel og fjernbetjening.

Husk at bestille panel KPU3AW og fjernbetjening.

Tilbehør	Beskrivelse	Varenr.	Pris DKK
CZ-RTC6	CONEX kablet fjernbetjening (ikke trådløs)	90030 76913	2.511
CZ-RTC5B	Kablet fjernbetjening med Econavi-knap og Datanavi	90030 76913	2.596
CZ-RWS3	Infrarød fjernbetjening og modtager SKAL BESTILLES MED MODTAGER CZ-RWRY3	90030 63338	1.045
CZ-RWRY3	Modtager	90030 85894	1.024
CZ-CAPWFC1	Kommerciel WiFi-adapter	90030 65840	2.805
CZ-KPU3AW	Panel 90x90 (840x840)	90030 66341	2.552



PACi lofthængt

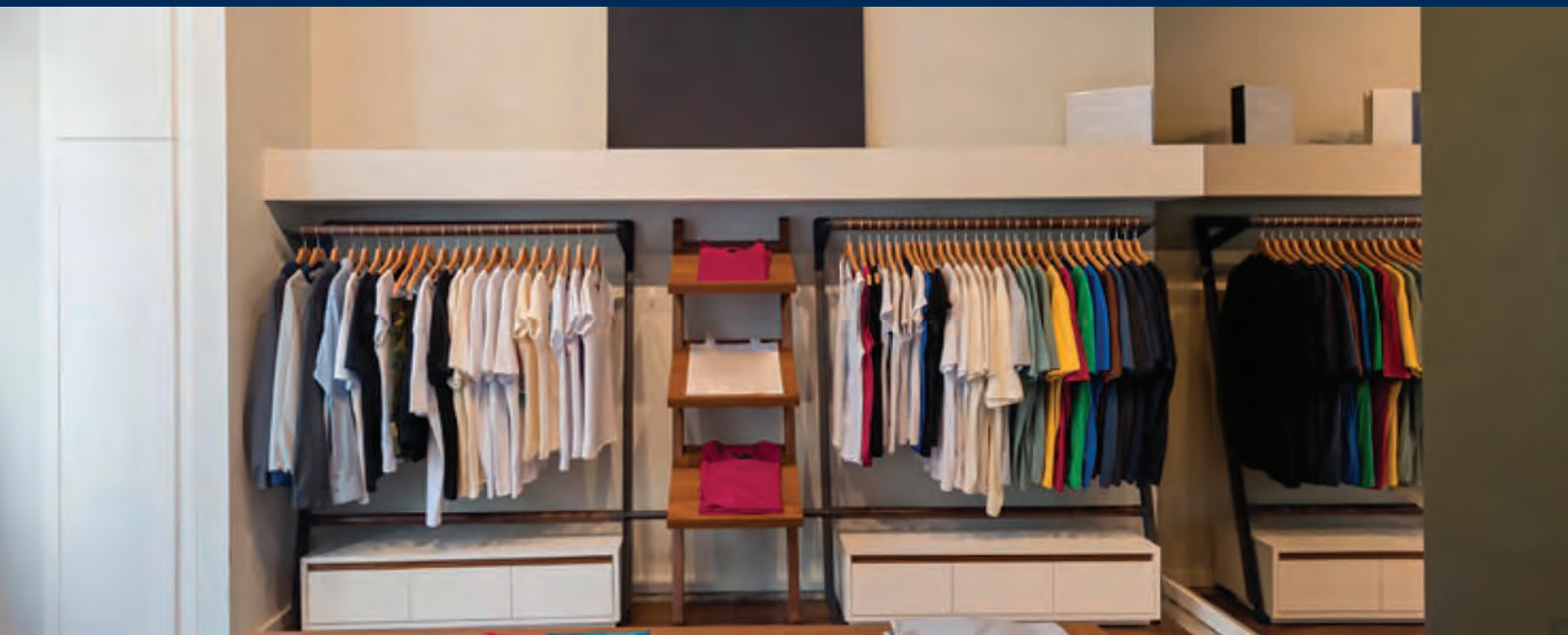

Panasonic®

PACi NX Elite loft Inverter+

En 1-vejsblæsende enhed, som med sit elegante og glatte design passer i de fleste miljøer, og med luftgennemstrømning både i bredden og længden er den velegnet til store rum. Med nanoe™ X-generator (Mark 2) som standard for et renere indeklima. Med en enestående kabinetlængde egner PT3 sig til både aflange og brede lokaler; serverrum, lagerlokaler, restauranter, butikker m.fl.

Højden og dybden er den samme for alle kapaciteter, så enhederne fremstår ens i kombinerede installationer.

R32

S-3650PT3E



U-36PZH3E5



Panasonic®

PACi NX Elite loft Inverter+

Model		3,6 kW	5,0 kW	6,0 kW	7,1 kW
Sæt pris	DKK	28.728	30.525	36.825	37.977
Energiklasse varme/køl		A++ / A+	A++ / A+	A++ / A+	A++ / A+
Varmekapacitet	kW	3,6 (1,5-4,6)	5,0 (1,5-6,4)	6,0 (1,8-7,0)	7,1 (2,1-8,1)
SCOP		4,8	4,7	4,9	4,6
Kølekapacitet	kW	3,6 (1,2-4,0)	5,0 (1,2-5,6)	6,0 (1,2-7,1)	7,1 (2,2-9,0)
SEER		8,1	8,0	7,8	6,8
Indedel hvid		S-3650PT3E	S-3650PT3E	S-6071PT3E	S-6071PT3E
Varenr.	Indedel	90030 74177	90030 74177	90030 74178	90030 74178
Pris	DKK	10.243	10.243	14.194	14.194
Vægt	kg	19	19	20	20
Dimensioner (HxBxD)	mm	235x960x690	235x960x690	235x1275x690	235x1275x690
Spænding	V	230	230	230	230
Luftmængde	m ³ /min	11,5-14,5	11,5-16,5	13,0-21,0	13,0-22,0
Lydtryksniveau*	dB(A)	27-30	27-32	28-36	28-37
Udedel		U-36PZH3E5	U-50PZH3E5	U-60PZH3E5	U-71PZH3E8
Varenr.	Udedel	90030 74159	90030 74160	90030 74161	90030 74165
Pris	DKK	18.485	20.282	22.631	23.783
Vægt	kg	32	42	42	65
Dimensioner (HxBxD)	mm	695x875x320	695x875x320	695x875x320	996x940x340
Spænding	V	230	230	230	230
Luftmængde	m ³ /min	34,1	42,0	42,0	61,0
Lydtryksniveau*	dB(A)	43	46	47	48
Rørtilslutninger	"	1/4" x 1/2"	1/4" x 1/2"	1/4" x 1/2"	3/8" x 5/8"
Rørlængde (min./maks.)	m	3-40	3-40	3-40	5-50
Højdeforskel (maks.)**	m	15/30	15/30	15/30	15/30
Fyldning R32	kg	1,13	1,13	1,15	1,95
Efterfyldning	g/m	15	15	15	45
Påfyldt længde	m	7,5	30	30	30
Driftsområde varmedrift	°C	-20 ~ +24	-20 ~ +24	-20 ~ +24	-20 ~ +24
Driftsområde køledrift	°C	-15 ~ +46	-15 ~ +46	-15 ~ +46	-15 ~ +46

*Lydtryk viser værdien målt i en position af 1 m fra enhed.

** Udedelen i en lavere position / udedelen i en højere position.

BEMÆRK - Prisen er ekskl. fjernbetjening.

Husk at bestille fjernbetjening.

Tilbehør	Beskrivelse	Varenr.	Pris DKK
CZ-RTC6	CONEX kablet fjernbetjening (ikke trådløs)	90030 76913	2.511
CZ-RTC5B	Kablet fjernbetjening med Econavi-knap og Datanavi	90030 76913	2.676
CZ-RWRY3	Modtager	90030 61510	1.045
CZ-RWS3	Infrarød fjernbetjening og modtager SKAL BESTILLES MED CZ-RWRYD3	90030 63338	1.024
CZ-CAPWFC1	Kommerciel WiFi-adapter	90030 65840	2.805

Panasonic®

PACi NX Elite loft Inverter+

Model		10,0 kW	12,5 kW	14,0 kW
Sæt pris	DKK	49.074	54.980	58.727
Energiklasse varme/køl		A++ / A+	A++ / A+	A++ / A+
Varmekapacitet	kW	10,0 (3,0-14,0)	12,5 (3,3-15,0)	14,0 (3,4-16,0)
SCOP		4,4	Skal beregnes	Skal beregnes
Kølekapacitet	kW	10,0 (3,1-12,5)	12,5 (3,2-14,0)	14,0 (3,3-16,0)
SEER		6,8	Skal beregnes	Skal beregnes
Indedel hvid		S-1014PT3E	S-1014PT3E	S-1014PT3E
Varenr.	Indedel	90030 74176	90030 74176	90030 74176
Pris	DKK	20.604	20.604	20.604
Vægt	kg	25	25	25
Dimensioner (HxBxD)	mm	235x1590x690	235x1590x690	235x1590x690
Spænding	V	230	230	230
Luftmængde	m ³ /min	18-36	19-37	20-38
Lydtryksniveau*	dB(A)	32-45	33-46	34-47
Udedel		U-100PZH3E8	U-125PZH3E8	U-140PZH3E8
Varenr.	Udedel	90030 74162	90030 74163	90030 74164
Pris	DKK	28.470	34.376	38.123
Vægt	kg	98	98	98
Dimensioner (HxBxD)	mm	1416x940x340	1416x940x340	1416x940x340
Spænding	V	400	400	400
Luftmængde	m ³ /min	118	125	129
Lydtryksniveau*	dB(A)	52	53	54
Rørtilslutninger	"	3/8" x 5/8"	3/8" x 5/8"	3/8" x 5/8"
Rørlængde (min./maks.)	m	5-85	5-85	5-85
Højdeforskel (maks.)**	m	15/30	15/30	15/30
Fyldning R32	kg	3,05	3,05	3,05
Efterfyldning	g/m	45	45	45
Påfyldt længde	m	30	30	30
Driftsområde varmedrift	°C	-20 ~ +24	-20 ~ +24	-20 ~ +24
Driftsområde køledrift	°C	-20 ~ +48	-20 ~ +48	-20 ~ +48

*Lydtryk viser værdien målt i en position af 1 m fra enhed.

** Udedelen i en lavere position / udedelen i en højere position.

BEMÆRK - Prisen er ekskl. fjernbetjening.

Husk at bestille fjernbetjening.

Tilbehør	Beskrivelse	Varenr.	Pris DKK
CZ-RTC6	CONEX kablet fjernbetjening (ikke trådløs)	90030 76913	2.511
CZ-RTC5B	Kablet fjernbetjening med Econavi-knap og Datanavi	90030 76913	2.676
CZ-RWRY3	Modtager	90030 61510	1.045
CZ-RWS3	Infrarød fjernbetjening og modtager SKAL BESTILLES MED CZ-RWRYD3	90030 63338	1.024
CZ-CAPWFC1	Kommerciel WiFi-adapter	90030 65840	2.805



PACi kanaltilsluttet



Panasonic®

PACi NX Elite, adaptiv kanaltilsluttet enhed Inverter+

PF3 er en enhed til skjult montage. Den er meget fleksibel, idet den tillader både vertikal og horisontal installation. Ventilatoren kan tilpasses til et eksternt statisk tryk mellem 10-150 Pa. Med nanoe™ X-generator (Mark 2) som standard for et renere indeklima.

Med sin fleksibilitet egner denne model sig til både små og store applikationer, hvor man ønsker usynlig luftkonditionering, f.eks. hotel, kontor, restauranter, butikker og serverrum.



PF3

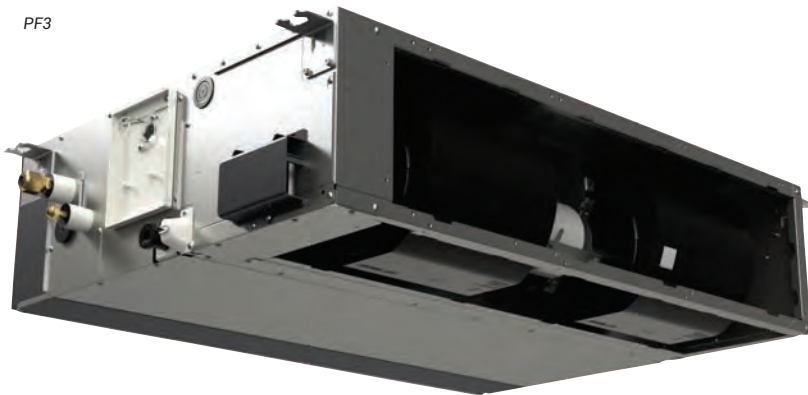

U-36PZH3E5





PACi NX Elite, adaptiv kanaltilsluttet enhed Inverter+

Model		3,6 kW	5,0 kW	6,0 kW	7,1 kW
Sæt pris	DKK	30.675	32.472	38.284	39.436
Energiklasse varme/køl		A++ / A+	A++ / A+	A++ / A+	A++ / A+
Varmekapacitet	kW	4,0 (1,2-5,0)	5,6 (1,2-6,5)	7,0 (1,0-8,0)	7,5 (2,0-9,0)
SCOP		4,5	4,2	4,4	4,7
Kølekapacitet	kW	3,6 (1,2-4,0)	5,0 (1,2-5,6)	5,7 (1,2-3)	6,8 (2,2-7,8)
SEER		6,8	6,1	7,1	7,1
Indedel		S-3650PF3E	S-3650PF3E	S-6071PF3E	S-6071PF3E
Varenr.	Indedel	90030 74173	90030 74173	90030 74174	90030 74174
Pris	DKK	12.190	12.190	15.653	15.653
Vægt	kg	19	19	20	20
Dimensioner (HxBxD)	mm	250x800x730	250x800x730	250x1000x730	250x1000x730
Spænding	V	230	230	230	230
Luftmængde	m ³ /min	11,5-14,5	11,5-16,5	13,0-21,0	13,0-22,0
Lydtryksniveau*	dB(A)	27-30	27-32	28-36	28-37
Udedel		U-36PZH3E5	U-50PZH3E5	U-60PZH3E5	U-71PZH3E8
Varenr.	Udedel	90030 74159	90030 74160	90030 74161	90030 74165
Pris	DKK	18.485	20.282	22.631	23.783
Vægt	kg	25	25	30	30
Dimensioner (HxBxD)	mm	695x875x320	695x875x320	695x875x320	996x940x340
Spænding	V	230	230	230	230
Luftmængde	m ³ /min	34,1	42,0	42,0	61,0
Lydtryksniveau*	dB(A)	43	46	47	48
Rørtilslutninger	"	1/4" x 1/2"	1/4" x 1/2"	1/4" x 1/2"	3/8" x 5/8"
Rørlængde (min./maks.)	m	3-40	3-40	3-40	5-50
Højdeforskel (maks.)**	m	15/30	15/30	15/30	15/30
Fyldning R32	kg	1,13	1,13	1,15	1,95
Efterfyldning	g/m	15	15	15	45
Påfyldt længde	m	7,5	30	30	30
Driftsområde varmedrift	°C	-20 ~ +24	-20 ~ +24	-20 ~ +24	-20 ~ +24
Driftsområde køledrift	°C	-15 ~ +46	-15 ~ +46	-15 ~ +46	-15 ~ +46

*Lydtryk viser værdien målt i en position af 1 m fra enhed.

** Udedelen i en lavere position / udedelen i en højere position.

BEMÆRK - Prisen er ekskl. fjernbetjening.

Husk at bestille fjernbetjening.

Tilbehør	Beskrivelse	Varenr.	Pris DKK
CZ-RTC6	CONEX kablet fjernbetjening (ikke trådløs)	90030 76913	2.511
CZ-RTC5B	Kablet fjernbetjening med Econavi-knap og Datanavi	90030 76913	2.676
CZ-RWRY3	Modtager	90030 61510	1.045
CZ-RWS3	Infrarød fjernbetjening og modtager SKAL BESTILLES MED CZ-RWRYD3	90030 63338	1.024
CZ-CAPWFC1	Kommerciel WiFi-adapter	90030 65840	2.805

PACi kanaltilsluttet

Panasonic®

PACi NX Elite, adaptiv kanaltilsluttet enhed Inverter+

Model		10,0 kW	12,5 kW	14,0 kW
Sæt pris	DKK	45.990	51.896	55.643
Energiklasse varme/køl		A++ / A+	A++ / A+	A++ / A+
Varmekapacitet	kW	10,8 (3,1-13,5)	13,5 (3,2-15,4)	15,5 (3,3-17,4)
SCOP		4,5	Skal beregnes	Skal beregnes
Kølekapacitet	kW	9,5 (3,1-11,4)	12,1 (3,2-13,6)	13,4 (3,3-15,3)
SEER		7,4	Skal beregnes	Skal beregnes
Indedel		S-1014PF3E	S-1014PF3E	S-1014PF3E
Varenr.	Indedel	90030 74175	90030 74175	90030 74175
Pris	DKK	17.520	17.520	17.520
Vægt	kg	25	25	25
Dimensioner (HxBxD)	mm	250x1400x730	250x1400x730	250x1400x730
Spænding	V	230	230	230
Luftmængde	m ³ /min	21-32	23-34	25-36
Lydtryksniveau*	dB(A)	25-33	27-35	29-39
Udedel		U-100PZH3E8	U-125PZH3E8	U-140PZH3E8
Varenr.	Udedel	90030 74162	90030 74163	90030 74164
Pris	DKK	28.470	34.376	38.123
Vægt	kg	98	98	98
Dimensioner (HxBxD)	mm	1416x940x340	1416x940x340	1416x940x340
Spænding	V	400	400	400
Luftmængde	m ³ /min	118	125	129
Lydtryksniveau*	dB(A)	52	53	54
Rørtilslutninger	"	3/8" x 5/8"	3/8" x 5/8"	3/8" x 5/8"
Rørlængde (min./maks.)	m	5-85	5-85	5-85
Højdeforskel (maks.)**	m	15/30	15/30	15/30
Fyldning R32	kg	3,05	3,05	3,05
Efterfyldning	g/m	45	45	45
Påfyldt længde	m	30	30	30
Driftsområde varmedrift	°C	-20 ~ +24	-20 ~ +24	-20 ~ +24
Driftsområde køledrift	°C	-20 ~ +48	-20 ~ +48	-20 ~ +48

*Lydtryk viser værdien målt i en position af 1 m fra enhed.

** Udedelen i en lavere position / udedelen i en højere position.

BEMÆRK - Prisen er ekskl. fjernbetjening.

Husk at bestille fjernbetjening.

Tilbehør	Beskrivelse	Varenr.	Pris DKK
CZ-RTC6	CONEX kablet fjernbetjening (ikke trådløs)	90030 76913	2.511
CZ-RTC5B	Kablet fjernbetjening med Econavi-knap og Datanavi	90030 76913	2.676
CZ-RWRY3	Modtager	90030 61510	1.045
CZ-RWS3	Infrarød fjernbetjening og modtager SKAL BESTILLES MED CZ-RWRYD3	90030 63338	1.024
CZ-CAPWFC1	Kommerciel WiFi-adapter	90030 65840	2.805



BIG PACi loftskjult



Panasonic®

BIG PACi loftskjult med højt statisk tryk 20,0-25,0 kW inverter

BIG PACi passer ideelt til brug i små og mellemstore detailforretninger. Udover enhedens lette vægt og kompakte form muliggør det nyudviklede diskrete og splitbare design også let rørføringsarbejde på snæver installationsplads og hydronisk anvendelse af PACi vandvarmeveksler.

R32

S-200PE3E5B



S-200PE3E5B



BIG PACi loftskjult

Panasonic®

BIG PACi loftskjult med højt statisk tryk 20,0-25,0 kW inverter

Model		20,0 kW	25,0 kW
Sæt pris	DKK	86.548	92.242
Varmekapacitet	kW	22,4 (5,0-25,0)	28,0 (5,5-29,0)
Kølekapacitet	kW	19,5 (5,7-21,0)	23,2 (6,1-27,0)
Inddel		S-200PE3E5B	S-250PE3E5B
Varenr.	Inddel	90090 81758	90030 65465
Pris	DKK	32.480	34.650
Vægt	kg	86	88
Dimensioner (HxBxD)	mm	486x1456x916	486x1456x916
Spænding	V	230	230
Luftmængde	m ³ /min	53-72	59-84
Lydtryksniveau*	dB(A)	41-46	42-47
Uddel		U-200PZH2E8	U-250PZH2E8
Varenr.	Uddel	90030 66286	90030 65816
Pris	DKK	54.068	57.592
Vægt	kg	117	128
Dimensioner (HxBxD)	mm	1500x980x370	1500x980x370
Spænding	V	400	400
Luftmængde	m ³ /min	164	160
Lydtryksniveau*	dB(A)	59	59
Rørtilslutninger	"	3/8" x 1"	1/2" x 1"
Rørlængde (min./maks.)	m	5-90	5-60
Højdeforskel (maks.)	m	30	30
Fyldning R32	kg	4,2	5,2
Efterfyldning	g/m	60	80
Påfyldt længde	m	30	30
Driftsområde varmedrift	°C	-20 ~ +24	-20 ~ +24
Driftsområde køledrift	°C	-15 ~ +46	-15 ~ +46

*Lydtryk viser værdien målt i en position af 1 m fra enhed.

BEMÆRK - Prisen er ekskl. fjernbetjening.

Husk at bestille fjernbetjening.

Tilbehør	Beskrivelse	Varenr.	Pris DKK
CZ-RTC6	CONEX kablet fjernbetjening (ikke trådløs)	90030 76913	2.511
CZ-RTC5B	Kablet fjernbetjening med Econavi-knap og Datanavi	90030 61510	2.596
CZ-RWS3	Infrarød fjernbetjening	90030 63338	1.045
CZ-CAPWFC1	Kommerciel WiFi-adapter	90030 65840	2.805

PACi til serverrum



Panasonic®

PACi NX Elite til serverrum

Panasonic har udviklet et komplet sortiment, som opfylder de krav, der stilles ved køling i tekniske miljøer - året rundt. PACi NX Elite er et pålideligt system med øget kølekapacitet til rum med lav relativ luftfugtighed og til drift ved omgivelsestemperaturer under -25 °C.

R32



CS-Z25YKEA



CU-Z25YKEA

PACi til serverrum

Panasonic®

PACi NX Elite til serverrum

Model		2,5 kW	3,5 kW	4,2 kW	5,0 kW	7,1 kW
Sæt pris	DKK	18.262	21.228	23.407	25.678	28.877
Energiklasse varme/køl		A+++ / A++	A+++ / A++	A+++ / A+	A+++ / A++	A++ / A+
Varmekapacitet	kW	3,40 (0,85-5,00)	4,00 (0,85-5,80)	5,30 (0,85-6,80)	5,80 (0,98-8,00)	8,20 (0,98-10,20)
SCOP		4,6	4,6	4,5	4,6	4,1
Kølekapacitet	kW	2,50 (0,85-3,50)	3,50 (0,85-4,20)	4,20 (0,85-5,00)	5,00 (0,98-6,00)	7,10 (0,98-8,50)
SEER		9,5	9,6	8,6	8,6	6,5
Indedel hvid		CS-Z25YKEA	CS-Z35YKEA	CS-Z42YKEA	CS-Z50YKEA	CS-Z71YKEA
Varenr.	Indedel	90030 82111	90030 82113	90030 82115	90030 82117	90030 82119
Pris	DKK	7.045	8.899	9.873	10.568	11.078
Vægt	kg	11	11	11	12	13
Dimensioner (HxBxD)	mm	295x870x229	295x870x229	295x870x229	295x1040x244	295x1040x244
Spænding	V	230	230	230	230	230
Luftmængde	m ³ /min	11,4	12,7	13,2	17,4	19,0
Lydtryksniveau*	dB(A)	21-39	21-42	29-43	30-44	35-47
Udedel		CU-Z25YKEA	CU-Z35YKEA	CU-Z42YKEA	CU-Z50YKEA	CU-Z71YKEA
Varenr.	Udedel	90030 82112	90030 82114	90030 82116	90030 82118	90030 82120
Pris	DKK	11.217	12.329	13.534	15.110	17.799
Vægt	kg	30	30	30	40	45
Dimensioner (HxBxD)	mm	542x780x289	542x780x289	542x780x289	695x875x320	695x875x320
Spænding	V	230	230	230	230	230
Luftmængde	m ³ /min	27,6	29,8	29,8	39,8	44,7
Lydtryksniveau*	dB(A)	46	48	48	48	52
Rørtilslutninger	"	1/4" x 3/8"	1/4" x 3/8"	1/4" x 1/2"	1/4" x 1/2"	1/4" x 5/8"
Rørlængde (min./maks.)	m	3-20	3-20	3-30	3-30	3-30
Højdeforskel (maks.)	m	15	15	15	15	20
Fyltning R32	kg	0,89	0,89	0,97	1,13	1,35
Efterfyldning	g/m	10	10	10	15	25
Påfyldt længde	m	7,5	7,5	7,5	7,5	10,0
Driftsområde varmedrift	°C	-15 ~ +24	-15 ~ +24	-15 ~ +24	-15 ~ +24	-15 ~ +24
Driftsområde køledrift	°C	-25 ~ +43	-25 ~ +43	-25 ~ +43	-25 ~ +43	-25 ~ +43

*Lydtryk viser værdien målt i en position af 1 m fra enhed.

BEMÆRK - Prisen er ekskl. fjernbetjening.

Husk at bestille fjernbetjening.

Tilbehør	Beskrivelse	Varenr.	Pris DKK
CZ-RTC6	CONEX kablet fjernbetjening (ikke trådløs)	90030 76913	2.511
CZ-RTC5B	Kablet fjernbetjening med Econavi-knap og Datanavi	90030 61510	2.596
CZ-RWS3	Infrarød fjernbetjening	90030 63338	1.045
CZ-CAPWFC1	Kommerciel WiFi-adapter	90030 65840	2.805

AHU kit



Panasonic®

AHU kit

Tilslutningsæt til klimaanlæg. Til drift af PACi-enheder i kombination med DX-kølespiraler i lufthåndteringsenheder. Kompatibel med R32 og R410A udedele.

R32



Panasonic®

AHU kit

Model		3,6 kW	5,0 kW	6,0 kW	7,5 kW	10,0 kW
Sæt pris	DKK	32.112	33.909	36.258	37.410	42.097
Varmekapacitet	kW	4,0 (1,2 - 5,0)	5,6 (1,2 - 6,5)	7,0 (1,2 - 8,0)	8,0	11,2
Kølekapacitet	kW	3,6 (1,2 - 4,0)	5,0 (1,2 - 5,6)	6,1 (1,2 - 7,1)	7,1	10,0
Indedel AHU kit		280PAH3M-1	280PAH3M-1	280PAH3M-1	280PAH3M-1	280PAH3M-1
Varenr.	Indedel	90030 76090	90030 76090	90030 76090	90030 76090	90030 76090
Pris	DKK	13.627	13.627	13.627	13.627	13.627
Vægt	kg	11,5	11,5	11,5	11,5	11,5
Dimensioner (HxBxD)	mm	500x400x150	500x400x150	500x400x150	500x400x150	500x400x150
Spænding	V	230	230	230	230	230
Luftmængde (min./maks)	m ³ /h	540/870	630/990	780/1320	780/1320	900/2160
Udedel		U-36PZH3E5	U-50PZH3E5	U-60PZH3E5	U-71PZH3E8	U-100PZH3E8
Varenr.		90030 74159	90030 74160	90030 74161	90030 74165	90030 74162
Pris	DKK	18.485	20.282	22631	23.783	28.470
Vægt	kg	42	42	43	65	98
Dimensioner (HxBxD)	mm	695x875x320	695x875x320	695x875x320	996x940x340	1416x940x340
Spænding	V	230	230	230	400	400
Luftmængde	m ³ /min	34,1	42,0	42,0	61,0	118,0
Lydtryksniveau*	dB(A)	43	46	47	48	52
Rørtilslutninger	"	1/4" x 1/2"	1/4" x 1/2"	1/4" x 1/2"	3/8" x 5/8"	3/8" x 5/8"
Rørlængde (min./maks.)	m	3-40	3-40	3-40	5-50	5-85
Højdeforskel (maks.)**	m	15/30	15/30	15/30	15/30	15/30
Fyldning R32	kg	1,13	1,13	1,13	1,95	3,05
Efterfyldning	g/m	15	15	15	45	45
Påfyldt længde	m	30	30	30	30	30
Driftsområde varmedrift	°C	-20 ~ +24	-20 ~ +24	-20 ~ +24	-20 ~ +24	-20 ~ +24
Driftsområde køledrift	°C	-15 ~ +46	-15 ~ +46	-15 ~ +46	-15 ~ +46	-20 ~ +48

*Lydtryk viser værdien målt i en position af 1 m fra enhed.

** Udedelen i en lavere position / udedelen i en højere position.

BEMÆRK - Prisen er ekskl. fjernbetjening.

Husk at bestille fjernbetjening.

Tilbehør	Beskrivelse	Varenr.	Pris DKK
CZ-RTC6	CONEX kablet fjernbetjening (ikke trådløs)	90030 76913	2.511
CZ-RTC5B	Kablet fjernbetjening med Econavi-knap og Datanavi	90030 61510	2.596
CZ-RWS3	Infrarød fjernbetjening	90030 63338	1.045
CZ-CAPWFC1	Kommerciel WiFi-adapter	90030 65840	2.805

Panasonic®

AHU kit

Model		12,5 kW	14,0 kW	20,0kW	25,0 kW
Sæt pris	DKK	48.003	51.750	67.695	71.219
Varmekapacitet	kW	14,0	16,0	22,4	28,0
Kølekapacitet	kW	12,5	14,0	19,5	23,2
Indedel AHU kit		280PAH3M-1	280PAH3M-1	280PAH3M-1	280PAH3M-1
Varenr.	Indedel	90030 76090	90030 76090	90030 76090	90030 76090
Pris	DKK	13.627	13.627	13.627	13.627
Vægt	kg	11,5	11,5	11,5	11,5
Dimensioner (HxBxD)	mm	500x400x150	500x400x150	500x400x150	500x400x150
Spænding	V	230	230	230	230
Luftmængde (min./maks)	m ³ /h	1140/2280	1200/2400	2160/4320	2280/5040
Udedel		U-125PZH3E8	U-140PZH3E8	U-200PZH2E8	U-250PZH2E8
Varenr.		90030 74163	90030 74164	90030 66286	90030 65816
Pris	DKK	34.376	38.123	54.068	57.592
Vægt	kg	98	98	117	128
Dimensioner (HxBxD)	mm	1416x940x340	1416x940x340	1500x980x370	1500x980x370
Spænding	V	400	400	400	400
Luftmængde	m ³ /min	125	129	164	160
Lydtryksniveau*	dB(A)	53	54	59	59
Rørtilslutninger	"	3/8" x 5/8"	3/8" x 5/8"	3/8" x 1"	1/2" x 1"
Rørlængde (min./maks.)	m	5-85	5-85	5-90	5-60
Højdeforskel (maks.)**	m	15/30	15/30	30	30
Fyldning R32	kg	3,05	3,05	4,2	5,2
Efterfyldning	g/m	45	45	60	80
Påfyldt længde	m	30	30	30	30
Driftsområde varmedrift	°C	-20 ~ +24	-20 ~ +24	-20 ~ +24	-20 ~ +24
Driftsområde køledrift	°C	-20 ~ +48	-20 ~ +48	-15 ~ +46	-15 ~ +46

*Lydtryk viser værdien målt i en position af 1 m fra enhed.

** Udedelen i en lavere position / udedelen i en højere position.

BEMÆRK - Prisen er ekskl. fjernbetjening.

Husk at bestille fjernbetjening.

Tilbehør	Beskrivelse	Varenr.	Pris DKK
CZ-RTC6	CONEX kablet fjernbetjening (ikke trådløs)	90030 76913	2.511
CZ-RTC5B	Kablet fjernbetjening med Econavi-knap og Datanavi	90030 61510	2.596
CZ-RWS3	Infrarød fjernbetjening	90030 63338	1.045
CZ-CAPWFC1	Kommerciel WiFi-adapter	90030 65840	2.805



PACi nedkøling til 8 °C



Panasonic®

PACi Elite NX - nedkøling til 8 °C

PACi Elite NX er af høj kvalitet og er en effektiv løsning til højtemperaturkøling på steder så som vinkældre, supermarkeder og lokaler med forarbejdning af fødevarer.

R32

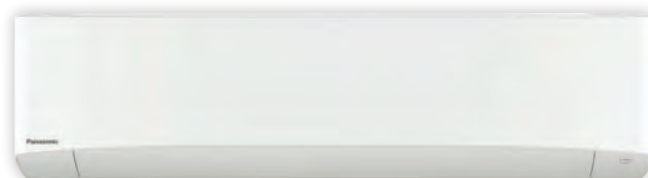

PACi nedkøling til 8 °C



PACi Elite NX - nedkøling til 8 °C

Kombinationstabel		3,5 kW	4,9 kW	5,8 kW	6,9 kW	11,6 kW
Udedel	Type	U-36PZH3E5	U-50PZH3E5	U-60PZH3E5	U-71PZH3E8	U-100PZH3E8
Varenr.		90030 74159	90030 74160	90030 74161	90030 74165	90030 74162
Pris	DKK	18.485	20.282	22.631	23.783	28.470
Typer af indedele						
Vægmonteret	Indedel	S-6010PK3E	S-6010PK3E	S-6010PK3E	S-6010PK3E + S-6010PK3E	S-6010PK3E+ S-6010PK3E
Varenr.		90030 74180	90030 74180	90030 74180	2 x 90030 74180	2 x 90030 74180
Pris	DKK	12.086	12.086	12.086	24.172	24.172
4-vejs kassetter 90x90	Indedel	S-6071PU3E	S-6071PU3E	S-1014PU3E	S-1014PU3E	S-1014PU3E
Varenr.		90030 74167	90030 74167	90030 74168	90030 74168	90030 74168
Pris	DKK	14.194	14.194	20.604	20.604	20.604
Lofthængt	Indedel	S-6071PT3E	S-6071PT3E	S-1014PT3E	S-1014PT3E	S-1014PT3E
Varenr.		90030 74178	90030 74178	90030 74176	90030 74176	90030 74176
Pris	DKK	15.006	15.006	20.410	20.410	20.410
Kanaltilsluttet	Indedel	S-6071PF3E	S-6071PF3E	S-1014PF3E	S-1014PF3E	S-1014PF3E
Varenr.		90030 74174	90030 74174	90030 74175	90030 74175	90030 74175
Pris	DKK	15.653	15.653	17.520	17.520	17.520

Kombinationstabel		13,6 kW	18,5 kW	23,2 kW	23,2 kW
Udedel	Type	U-125PZH3E8	U-140PZH3E8	U-200PZH2E8	U-250PZH2E8
Varenr.		90030 74163	90030 74164	90030 66286	90030 65816
Pris	DKK	34.376	38.123	54.068	57.592
Typer af indedele					
Vægmonteret	Indedel	S-6010PK3E + S-6010PK3E	-	-	-
Varenr.		2 x 90030 74180	-	-	-
Pris	DKK	24.172	-	-	-
4-vejs kassetter 90x90	Indedel	S-1014PU3E + S-1014PU3E	S-1014PU3E + S-1014PU3E	S-1014PU3E + S-1014PU3E	S-1014PU3E + S-1014PU3E
Varenr.		2 x 90030 74168	2 x 90030 74168	2 x 90030 74168	2 x 90030 74168
Pris	DKK	41.208	41.208	41.208	41.208
Lofthængt	Indedel	S-1014PT3E + S-1014PT3E	S-1014PT3E + S-1014PT3E	S-1014PT3E + S-1014PT3E	S-1014PT3E + S-1014PT3E
Varenr.		2 x 90030 74176	2 x 90030 74176	2 x 90030 74176	2 x 90030 74176
Pris	DKK	40.820	40.820	40.820	40.820
Kanaltilsluttet	Indedel	S-1014PF3E + S-1014PF3E	S-1014PF3E + S-1014PF3E	S-1014PF3E + S-1014PF3E	S-1014PF3E + S-1014PF3E
Varenr.		2 x 90030 74175	2 x 90030 74175	2 x 90030 74175	2 x 90030 74175
Pris	DKK	35.040	35.040	35.040	35.040

BEMÆRK - Prisen er ekskl. fjernbetjening.

Husk at bestille fjernbetjening.

Tilbehør	Beskrivelse	Varenr.	Pris DKK
CZ-RTC6	CONEX kablet fjernbetjening (ikke trådløs)	90030 76913	2.511
CZ-RTC5B	Kablet fjernbetjening med Econavi-knap og Datanavi	90030 61510	2.596
CZ-RWS3	Infrarød fjernbetjening	90030 63338	1.045

SPHERA EVO 2.0 All-in-one



SPHERA EVO 2.0 All-in-one

SPHERA EVO 2.0 All-in-one er en energieffektiv varmepumpe med integreret varmtvandsbeholder. Varmtvandsproduktion på 65 °C ved en udetemperatur ned til 5 °C og 60 °C ved en udetemperatur ned til -15 °C.

- Kapacitet fra 4 til 16 kW
- A+++ | A++
- SCOP op til 5,2 | 3,7
- Kølemiddel R32
- Lavt lydniveau
- Designet til det nordiske klima: fremragende ydeevne ved lave temperaturer
- 9 kW el-patron integreret
- Indbygget WiFi med styring via MSmartHome-app
- Mulighed for styring og overvågning med ELFOControl3 EVO
- Varmt brugsvand op til 65 °C
- Modulær: Kombiner op til 6 enheder i kaskade for effekt op til 96 kW

R32



SQKN-YEE TC 1 A/B



MiSAN-YEE 1S

SPHERA EVO 2.0 All-in-one



SPHERA EVO 2.0 All-in-one

Model		SQKN-YEE TC 1 A til 2.1-5.1	SQKN-YEE TC 1 A til 2.1-5.1	SQKN-YEE TC 1 B til 6.1-8.1
Varenr.		21130 77505	21130 77506	21130 77507
Pris	DKK	53.865	56.779	64.103
Varmekapacitet A-7°C/W35°C	kW	4,17 - 8,20	4,17 - 8,20	10,50 - 13,43
Varmekapacitet A-7°C/W55°C	kW	4,28 - 7,08	4,28 - 7,08	10,10 - 12,60
Spænding	V	400V - 50Hz - 3 faset		
Tilskudsvarmelegeme	kW	9		
Tankvarmelegeme	kW	2		
Forsikring	A	3 x 16		
Fejlstrømsafbryder	Type/mA	B/30		
Tank	l	190	250	
Netto tankvolumen ved 40 °C	l	204	269	
Energiklasse		A+		
Ekspansionsbeholder*	l	8		
Minimum volume i anlæg	l	40		
Kølerørstilslutninger	"	3/8" x 5/8"		
Brugsvandstilslutninger	"	3 x 3/4"		
Centralvarmetilslutninger	"	2 x 1"		
Dimensioner (LxHxD)	mm	600x1774x615	600x2084x615	
Vægt	kg	187	192	194

*Effektiv op til 60 L vandvolumen.

Udedele til SPHERA EVO 2.0 All-in-one

Udedel - MiSAN-YEE 1 S		MiSAN - YEE 1 S 2.1	MiSAN - YEE 1 S 3.1	MiSAN - YEE 1 S 4.1	MiSAN - YEE 1 S 5.1	MiSAN - YEE 1 S 6.1	MiSAN - YEE 1 S 7.1	MiSAN - YEE 1 S 8.1
Varenr.		21130 77498	21130 77499	21130 77500	21130 77501	21130 77502	21130 77503	21130 77504
Pris	DKK	18.907	22.286	28.421	35.508	46.234	47.218	47.447
Varmekapacitet A-7 °C/W35 °C	kW	4,17 (2,02-4,17)	6,05 (1,94-6,05)	7,33 (2,11-7,33)	8,20 (2,75-8,20)	10,50 (4,88-10,50)	12,20 (4,91-12,23)	13,40 (4,99-13,43)
Varmekapacitet A-7 °C/W55 °C	kW	4,28 (2,11-4,28)	5,15 (1,80-5,22)	6,08 (2,02-6,22)	7,08 (2,55-7,08)	10,10 (3,04-10,60)	10,30 (2,54-11,30)	11,20 (4,13-12,60)
Spænding	V	230V - 50Hz - 1 faset			400V - 50Hz - 3 faset			
Maks. strømforbrug	A	10,0	11,8	15,0	16,4	8,2	8,7	9,3
SCOP (A7/W35)		5,13	5,15	5,32	5,27	5,00	4,91	4,89
SCOP (A7/W55)		3,32	3,54	3,72	3,73	3,56	3,52	3,48
Energiklasse (W35/W55)		A+++ / A++	A+++ / A++	A+++ / A++	A+++ / A++	A+++ / A++	A+++ / A++	A+++ / A++
Fyldning (R32)	kg	1,5 (15 m)		1,65 (15 m)		1,84 (15m)		
Rørlængde (min./maks.)	m	2-30	2-30	2-30	2-30	2-30	2-30	2-30
Rørdimension	"	1/4" x 5/8"			3/8" x 5/8"			
Lydtryksniveau**	dB(A)	37	38	39	39	41	41	41
Dimensioner (LxHxD)	mm	986x712x426		1104x866x523		1104x866x523		
Vægt	kg	58		77		112		

**Lydtryk målt 1 meter fra anlæg i silent level 2.

BEMÆRK - Tilbehør til SPHERA EVO 2.0 All-in-one på side 96.

SPHERA EVO 2.0 Split Box



SPHERA EVO 2.0 Split Box

SPHERA EVO 2.0 Split Box er energieffektiv på højeste niveau. Varmtvandsproduktion på 65 °C med en udetemperatur op til 5 °C og 60 °C med en udetemperatur ned til -15 °C.

- Kapacitet fra 4 til 16 kW
- A+++ | A++
- SCOP op til 5,2 | 3,7
- Kølemiddel R32
- Lavt lydniveau
- Designet til det nordiske klima: fremragende ydeevne ved lave temperaturer
- 9 kW el-patron integreret
- Indbygget WiFi med styring via MSmartHome-app
- Mulighed for styring og overvågning med ELFOControl3 EVO
- Vand op til 65 °C
- Modulær: kombiner op til 6 enheder i kaskade for effekt op til 96 kW

R32



SQKN-YEE 1 BC A/B



MiSAN-YEE 1S

SPHERA EVO 2.0 Split Box



SPHERA EVO 2.0 Split Box

Model		SQKN-YEE 1 TC BC A til 2.1-5.1	SQKN-YEE 1 BC B til 6.1-8.1
Varenr.		21130 78902	21130 78903
Pris	DKK	27.815	37.690
Varmekapacitet A-7 °C/W35 °C	kW	4,17-8,20	10,50-13,43
Varmekapacitet A-7 °C/W55 °C	kW	4,28-7,08	10,10-12,60
Spænding	V	400V - 50Hz - 3 faset	
Tilskudsvarmelegeme	kW	9	
Forsikring	A	3 x 16	
Fejlstrømsafbryder	Type/mA	B/30	
Ekspansionsbeholder*	l	8	
Minimum volume i anlæg	l	40	
Varmtvandsbeholder (tilbehør)	l	200/300/500	300/500
Kølerørstilslutninger	"	3/8" x 5/8"	
Brugsvandstilslutninger	"	2 x 3/4"	
Centralvarmetilslutninger	"	2 x 1"	
Dimensioner (LxHxD)	mm	547x604x386	
Vægt	kg	52	54

*Effektiv op til 60 L vandvolumen.

Udedele til SPHERA EVO 2.0 Split Box

Model		MiSAN - YEE 1 S 2.1	MiSAN - YEE 1 S 3.1	MiSAN - YEE 1 S 4.1	MiSAN - YEE 1 S 5.1	MiSAN - YEE 1 S 6.1	MiSAN - YEE 1 S 7.1	MiSAN - YEE 1 S 8.1
Varenr.		21130 77498	21130 77499	21130 77500	21130 77501	21130 77502	21130 77503	21130 77504
Pris	DKK	18.907	22.286	28.421	35.508	46.234	47.218	47.447
Varmekapacitet A-7 °C/W35 °C	kW	4,17 (2,02-4,17)	6,05 (1,94-6,05)	7,33 (2,11-7,33)	8,20 (2,75-8,20)	10,50 (4,88-10,50)	12,20 (4,91-12,23)	13,40 (4,99-13,43)
Varmekapacitet A-7 °C/W55 °C	kW	4,28 (2,11-4,28)	5,15 (1,80-5,22)	6,08 (2,02-6,22)	7,08 (2,55-7,08)	10,10 (3,04-10,60)	10,30 (2,54-11,30)	11,20 (4,13-12,60)
Spænding	V	230V - 50Hz - 1 faset			400V - 50Hz - 3 faset			
Maks. strømforbrug	A	10,0	11,8	15,0	16,4	8,2	8,7	9,3
SCOP (A7/W35)		5,13	5,15	5,32	5,27	5,00	4,91	4,89
SCOP (A7/W55)		3,32	3,54	3,72	3,73	3,56	3,52	3,48
Energiklasse (W35/W55)		A+++/A++	A+++/A++	A+++/A++	A+++/A++	A+++/A++	A+++/A++	A+++/A++
Fyldning (R32)	kg	1,5 (15 m)		1,65 (15 m)		1,84 (15m)		
Rørlængde (min./maks)	m	2-30	2-30	2-30	2-30	2-30	2-30	2-30
Rørdimension	"	1/4" x 5/8"	1/4" x 5/8"	3/8" x 5/8"	3/8" x 5/8"	3/8" x 5/8"	3/8" x 5/8"	3/8" x 5/8"
Lydtryksniveau**	dB(A)	37	38	39	39	41	41	41
Dimensioner (LxHxD)	mm	986x712x426		1104x866x523		1104x866x523		
Vægt	kg	58		77		112		

**Lydtryk målt 1 meter fra anlæg i Silent level 2.

BEMÆRK - Tilbehør til SPHERA EVO 2.0 Split Box på side 96.

ELFOEnergy Edge EVO 2.0 Monoblock



ELFOEnergy Edge EVO 2.0 Monoblock

ELFOEnergy Edge EVO 2.0 er velegnet til alle klimaer og forhold. Den er effektiv og kan producere vand med høj temperatur selv i hårde vintre, med temperaturer ned til $-25\text{ }^{\circ}\text{C}$. Monoblocken kan producere vand ved $60\text{ }^{\circ}\text{C}$ med udetemperatur ned til $-15\text{ }^{\circ}\text{C}$. Yderligere kan et ekstra elektrisk varmelegeme vælges for at sikre, at der ikke er nogen tab af ydeevne, selv under de mest ekstreme forhold.

- Kapacitet fra 4 til 30 kW
- A+++ | A++
- SCOP op til 5,2 | 3,5
- Kølemiddel R32
- Lavt lydniveau
- Pladsbesparende: installeres udendørs
- Designet til det nordiske klima: fremragende ydeevne ved lave temperaturer og valgfrie 3 til 9 kW el-varmere
- Vand op til $65\text{ }^{\circ}\text{C}$
- Modulær: kombiner op til 6 enheder i kaskade for effekt op til 180 kW
- Indbygget WiFi med styring via MSmartHome-app
- Mulighed for styring og overvågning med ELFOControl3 EVO

R32



WISAN-YME



ELFOEnergy Edge EVO 2.0 Monoblock



ELFOEnergy Edge EVO 2.0 Monoblock

Model		WiSAN-YME 2.1	WiSAN-YME 3.1	WiSAN-YME 4.1	WiSAN-YME 5.1	WiSAN-YME 6.1T	WiSAN-YME 7.1T
Varenr.		21130 81278	21130 81279	21130 81280	21130 81281	21130 81282	21130 81283
Pris	DKK	37.697	43.358	47.132	53.654	63.175	69.112
Varmekapacitet A-7 °C/W35 °C	kW	4,99	6,21	7,27	8,31	11,00	12,70
Varmekapacitet A-7 °C/W55 °C	kW	4,28	5,22	6,22	7,05	10,60	11,30
Spænding	V	230V - 50Hz - 1 faset				400V - 50Hz - 3 faset	
Maks. strømforbrug	A	12,0	14,0	16,0	17,0	10,0	11,0
Fejlstrømsafbryder	Type/mA	B30					
SCOP (A7/W35)		4,85	4,95	5,22	5,20	4,81	4,72
SCOP (A7/W55)		3,31	3,52	3,37	3,47	3,45	3,47
Energiklasse (W35/W55)		A+++ / A++	A+++ / A++	A+++ / A++	A+++ / A++	A+++ / A++	A+++ / A++
Rørtilslutninger	"	1/1"		1 1/4"			
Ekspansionsbeholder*	l	4,8	4,8	4,8	4,8	4,8	4,8
Minimum volume i anlæg	l	30		70			
Fyldning R32	kg	1,4				1,75	
Lydtryk**	dB(A)	41	44	45	46	50	50
Varmtvandsbeholder (tilbehør)	l	200/300/500				200/300/500/1000	
Dimensioner (LxHxD)	mm	1295x717x426			1385x864x523		
Vægt	kg	86		105		144	

*Effektiv op til 60 l vandvolumen.

**Lydtryk målt 1 meter fra anlæg i Silent level 2.

Model		WiSAN-YME 8.1T	WiSAN-YME 9.1	WiSAN-YME 10.1	WiSAN-YME 12.1	WiSAN-YME 14.1
Varenr.		21130 81284	21130 81285	21130 81286	21130 81287	21130 81288
Pris	DKK	72.257	88.887	94.858	111.117	121.405
Varmekapacitet A-7 °C/W35 °C	kW	13,9	19,9	23,5	23,6	23,6
Varmekapacitet A-7 °C/W55 °C	kW	12,6	13,6	15,3	15,6	16,5
Spænding	V	400V - 50Hz - 3 faset				
Maks. strømforbrug	A	12,0	21,0	24,5	27,0	28,5
Fejlstrømsafbryder	Type/mA	B30				
SCOP (A7/W35)		4,62	4,6	4,53	4,5	4,2
SCOP (A7/W55)		3,41	3,20	3,23	3,15	3,15
Energiklasse (W35/W55)		A+++ / A++	A+++ / A+	A+++ / A++	A+++ / A+	A++ / A+
Rørtilslutninger	"	1 1/4"				
Ekspansionsbeholder*	l	4,8	4,8	4,8	4,8	4,8
Minimum volume i anlæg	l	100				
Fyldning R32	kg	1,75	5			
Lydtrykniveau**	dB(A)	53	55	56	58	61
Varmtvandsbeholder (tilbehør)	l	200/300/500/1000	500/1000			
Dimensioner (LxHxD)	mm	1385x864x523		1120x1557x528		
Vægt	kg	144	177			

*Effektiv op til 60 l vandvolumen.

**Lydtryk målt 1 meter fra anlæg i Silent level 2.

BEMÆRK - Tilbehør til ELFOEnergy Edge EVO 2.0 Monoblock på side 96.



Tilbehør til SPHERA EVO 2.0 All-in-one

Tilbehør	Beskrivelse	Varenr.	Pris DKK
ACSA250X	250 liters varmtvandsbeholder	21130 80718	27.807
DI50-2X	50 liters buffertank	21190 84274	7.655
DI100X	100 liters buffertank	21190 73039	9.961
T1BX	10 m temperaturføler	21190 73038	534
HID-TCXB	Sort vægtermostat	21190 81902	1.968
HID-TCXN	Hvid vægtermostat	21190 81903	1.968
KCSX	Sekundært cirkulationskit	21190 81901	4.435
KIRE2HLX	Høj/lav temperaturkit	21190 81967	18.039
SOLX	Solfangerkit	21190 82359	4.639

Tilbehør til SPHERA EVO 2.0 Split Box

Tilbehør	Beskrivelse	Varenr.	Pris DKK
ACS200X	200 liters tank (str. 2.1-8.1T)	21190 78337	13.923
ACS300X	300 liters tank (str. 2.1-8.1T)	21190 72974	14.605
ACS500X	500 liters tank (str. 2.1-14.1)	21190 72975	20.127
DI50-2X	50 liters buffertank	21190 84274	7.655
DI100X	100 liters buffertank	21190 73039	9.961
T1BX	10m temperaturføler	21190 73038	534
HID-TCXB	Sort vægtermostat	21190 81902	1.968
HID-TCXN	Hvid vægtermostat	21190 81903	1.968
KCSX	Sekundært cirkulationskit	21190 81901	4.435
KIRE2HLX	Høj/lav temperaturkit	21190 81967	18.039

Tilbehør til ELFOEnergy Edge 2.0 Monoblock

Tilbehør	Beskrivelse	Varenr.	Pris DKK
ACS200X	200 liters tank (str. 2.1-8.1T)	21190 78337	13.923
ACS300X	300 liters tank (str. 2.1-8.1T)	21190 72974	14.605
ACS500X	500 liters tank (str. 2.1-14.1)	21190 72975	20.127
ACS1000X	1000 liters tank (str. 6.1T-14.1)	21190 85197	33.208
QERAX	Panel for ACS200-500X (nødvendigt tilbehør for monoblock)	21190 73037	2.170
QERAXT	Panel for ACS1000X (nødvendigt tilbehør for monoblock)	21190 85198	2.170
DI50-2X	50 liters buffertank	21190 84274	7.655
DI100X	100 liters buffertank	21190 73039	9.961
IBHX	2-6 kW el-patron for 2.1 - 5.1	21190 82170	9.342
IBHXT	3-9 kW el-patron for 6.1T-14.1	21190 82169	10.373
3DHWX	3-vejs ventil til brugsvand (str. 2.1-3.1)	21190 72973	3.039
3DHWX	3-vejs ventil til brugsvand (str. 4.1-8.1T)	21190 80719	3.039
3DHWX	3-vejs ventil til brugsvand (str. 9.1-14.1)	21190 72973	3.039
T1BX	10m temperaturføler	21190 73038	534
HID-TCXB	Sort vægtermostat	21190 81902	1.968
HID-TCXN	Hvid vægtermostat	21190 81903	1.968



Geyser SKY



Geyser SKY Hi Hp R0

De reversible højtemperatur propan varmepumper, Geyser SKY fra BlueBox, kombinerer effektivitet og bæredygtighed. Varmepumperne har en høj sæsoneffektivitet (SCOP) - skabt ved brug af inverterteknologi kombineret med brug af naturligt kølemiddel R290 (GWP=3).

Med både opvarmning og køling i en og samme løsning, er Geyser SKY et godt bud, om det er til installation i kontorbygninger, hoteller eller lignende.

- 3 størrelser
- Kapacitet fra 20 kW til 30 kW
- Reduceret kølemiddelfyldning
- Udvidede driftsgrænser: Den ideelle løsning til udskiftning af kedler
- Varmt brugsvand styret via en 3-vejs ventil, enten indbygget eller eksternt
- Produktion af varmt vand op til 78 °C
- Drift ned til omgivelsestemperatur -20 °C med udløbsvand ved +60 °C
- Eurovent certificering
- Inverter scroll kompressor

R290

Geyser SKY R0



Geyser SKY Hi Hp R0

Model		20	25	30
Varenr.		16030 86083	16030 86084	16030 83559
Pris	DKK	419.085	441.228	488.448
Kølekapacitet A35°C/W7°C	kW	16,73	22,50	27,00
Optagen effekt	kW	6,37	8,70	10,80
Nominelt strømforbrug	A	10,99	15,01	18,63
EER		2,63	2,57	2,50
Vandflow	m ³ /h	2,9	3,9	4,7
Tilgængeligt pumpetryk	kPa	11		13
Varmekapacitet A7°C/W45°C	kW	19,82	25,02	30,79
Optagen effekt	kW	5,89	7,94	10,00
Nominelt strømforbrug	A	10,16	13,70	17,25
COP		2,89	2,81	2,81
Vandflow	m ³ /h	3,4	4,3	5,3
Tilgængeligt pumpetryk	kPa	14	15	18
Kompr. / kølemiddelskreds	n°/n°	1 scroll + inverter / 1 kølemiddelskreds		
Fyldning R290	kg	1,6	2,0	2,4
Blæser / motortype	n°	2 Axial fan / AC motor		
Luftmængde	m ³ /h	19600		
Lydtryksniveau*	dB(A)	50,4		53,4
Spænding	V	400V - 50Hz - 3 faset		
Dimensioner (LxHxD)	mm	1715x1738x700		
Vægt	kg	410	414	415

*Lydtryk målt 10 meter fra enheden i frit felt.

Standard udstyrsliste:

- Kondensator/fordamper trykstyring med fan speed control
- Flow-switch
- Elektronisk ekspansionsventil
- Avanceret styring
- RS485 seriel tilslutning med Modbus protokol
- Cu/Al coil med hydrofil belægning
- Drypbakke
- Varmelegeme i drypbakke
- Temperaturstyring på vand outlet

Udstyrsliste, ekstra som er inkluderet:

- 1PS, indbygget tank og pumpe
- CSP, vejr-kompensation styring
- AG, gummi antivibrationsdæmper
- FW, indbygget vandfilter
- AS, styring af brugsvand
- IACV, automat sikringer
- V3E, 3-vejs ventil til brugsvand/varmekobling (medfølger)

Se mere fra
BlueBox på
hjj.dk/bluebox



Q-ton



Q-ton

Luft til vand

Luft til vand varmepumpe

Q-ton betyder varmt vand på japansk, og er en effektiv luft til vand varmepumpe, der bruger det miljøvenlige og naturlige kølemiddel CO₂. Varmepumpen kan bruges på flere applikationer til fremstilling af varmt brugsvand. Q-ton leverer konstant varmt brugsvand fra 60 °C til 90 °C og opretholder fuld kapacitet selv ved lave udetemperaturer. Der er derfor ikke behov for en ekstern varmekilde når Q-ton benyttes til produktion af varmt vand.

- Fra 30 til 480 kW i ét system
- Fra 3.000 til 100.000 liter varmt vand i døgnet
- Producerer fra 7 °C til 90 °C varmt vand ned til -25 °C udetemperatur
- Overvågning og styring via SL4 eller Modbus med RCI-MDQE2 interface kit

Se mere på hjj.dk/q-ton



GWP=1
OPD=0



FRIGOPLUS

■ ■ ■ NATURAL COOLING & HEATING

Propan varmepumper og chillere

Standard eller individuelt tilpassede med høj effektivitet og i høj kvalitet.

- Naturligt kølemiddel R290/R600a
- Kapacitet 5 - 950 kW
- Lavt lydniveau
- Kompakte og lette at installere
- Komplet dokumentationspakke
- Mulighed for cloud-løsning



R290



Luftkølede chillere	
Miniline	5-90 kW
Compact	50-150 kW
Midiline	40-200 kW
Flexy	100-950 kW

Vandkølede chillere og højtemperatur varmepumper	
Miniwone	5-35 kW
FXP	15-70 kW
Wone	35-200 kW
Topdual	35-500 kW

Se mere fra
Frigo Plus
hjj.dk/frigoplus



ELFOEnergy Sheen EVO



ELFOEnergy Sheen EVO

ELFOEnergy Sheen EVO er en serie af luftkølede chillere, som er udstyret med DC inverter teknologi. Chilleren er tilgængelig i 6 størrelser fra 43,1 kW til 98 kW i køl og er velegnet til kommercielle og industrielle installationer.

- 6 modeller er tilgængelige til ethvert behov
- Høj sæsoneffektivitet
- Twin Scroll DC inverter kompressor
- DC-inverterventilatorer
- Mikrokanal kondensator
- Køledrift fra -20 °C til +48 °C
- Kølet vand ned til -8 °C
- Lydløs tilstand og super lydløs tilstand til natdrift
- Indbygget løsning med ON/OFF pumpe og systemtank

R290



WSAT-YSI

ELFOEnergy Sheen EVO



ELFOEnergy Sheen EVO med indbygget tank og pumpe

Model		WSAT-YSi 16.2	WSAT-YSi 20.2	WSAT-YSi 24.2	WSAT-YSi 30.2	WSAT-YSi 35.2	WSAT-YSi 40.2
Varenr.		21130 76679	21130 76680	21130 76681	21130 76682	21130 76683	21130 76684
Pris	DKK	174.031	190.987	208.347	227.611	246.009	264.417
Kølekapacitet A35 °C/W7 °C*	kW	42,00	52,80	63,40	74,30	84,90	95,60
Kølekapacitet A35 °C/W10 °C*	kW	47,90	55,90	66,70	82,10	91,90	104,00
Spænding	V	400V - 50 Hz - 3 faset					
Maks. strømforbrug	A	48,50	48,50	48,50	62,70	62,70	62,70
EER (A35/W7)		3,25	3,10	2,69	3,22	3,00	2,72
ERR (A35/W10)		3,53	3,30	2,83	3,48	3,11	2,72
Rørtilslutninger	"	2"					
Fyldning R32	kg	4,5			7,5		
Lydtryksniveau**	dB(A)	67			69		
Pumpe	ON/OFF	Integreret					
Minimum flow	m3/h	6,84			11,31		
Buffertank	l	160			275		
Dimensioner (LxHxD)	mm	2280x1320x1060			3300x1510x1100		

*W7/12 - W10/15 +30% Ethylene glykol.

**Lydtryk målt 1 meter fra anlæg.

ANL chillere



Luftkølede chillere ANL

R410A

ANL luftkølet chiller med kølemiddelfyldning under 10 kg

- ANL021 til ANL090 er med 1 scroll kompressor med krumtaphusvarme
- ANL102/152/202 er med 2 scroll kompressorer med krumtaphusvarme og microchannel kondensator-coil
- Pladeveksler på fordamperside med differenstrøkswitch for flowsikring
- HP/LP tryktransmitter
- Støjsvage aksialventilatorer
- Tørrefilter, skueglas med fugtindikator
- Kølemiddelfyldning R410A
- Korrosionsbestandig kabinet og ramme
- Startudstyr, motorværn og kontaktorer
- ModuControl microprocessorstyring
- Anlæg med tank og pumpe er udstyret med væskefilter og ekspansionsbeholder

ANL er Eurovent certificeret
El-tilslutning: 400V/3/50 Hz

ANL-A



ANL-Q



ANL-Q



ANL-A chillere



Aermec ANL-A low head pumpe og tank

Model		ANL021A	ANL026A	ANL031A	ANL041A
Varenr		80032 25785	80032 25766	80032 25765	80032 25764
Pris	DKK	Pris på opkald			
Total kølekapacitet (1*)	kW	5,6	6,1	7,3	9,4
EER (1*)		3,05	3,06	3,01	2,91
Vandflow (1*)	l/h	1.049	1.141	1.381	1.768
Tilgængeligt pumpetryk	kPa	67	67	64	57
Total kølekapacitet (2*)	kW	5,9	6,4	7,8	9,9
EER (2*)		3,2	3,21	3,16	3,06
Vandflow (2*)	l/h	1.110	1.208	1.461	1.870
Tilgængeligt pumpetryk	kPa	64	64	61	52
Tank volume	l	25	25	35	35
Antal kompressorer	stk	1	1	1	1
Antal kølemiddeldredse	stk	1	1	1	1
Kølemiddelfyldning R410A	kg	1,19	1,19	1,19	1,28
Lydtryksniveau*	dB(A)	29,7	29,7	36,7	36,7
Spænding	V	400V/3N/50Hz	400V/3N/50Hz	400V/3N/50Hz	400V/3N/50Hz
Maks. strømforbrug	A	5,7	6,9	6,6	9,1
Dimensioner (HxDxL)	m	1,02x0,38x1,12	1,02x0,38x1,12	1,02x0,38x1,12	1,02x0,38x1,12
Vægt	kg	103	103	103	103

(1*)Køleeffekt er angivet ved $T_{\text{vand}} 12/7$ °C og $T_{\text{omg}} 35$ °C med 30% eth.glycol.

(2*)Køleeffekt er angivet ved $T_{\text{vand}} 15/10$ °C og $T_{\text{omg}} 35$ °C med 30% eth.glycol

*Lydtryk er angivet i frit felt i 10 m afstand i henhold til ISO 3744.

Tilbehør	Beskrivelse	Varenr.	Pris DKK
PR3	PR3 remote control (150m fra anlæg med skærmet kabel)	80090 26170	Pris på opkald
MODU485BL	MODU485BL interfacekort for Modbus	80090 25857	
MULTICONTROL	MULTICONTROL supervisionstyring op til 4 stk. ANL i RS485 netværk	80090 26333	
AERSET	AERSET setpunkts-forskydning med 0-10V signal	80090 39237	
AERNET	AERNET web remotecontrol og overvågning	80090 60599	
DRE5	DRE5 elektronisk komponent for peak reduktion	80090 26129	
VT9	VT9 vibrationsdæmper	80090 26118	
VT15	VT15 vibrationsdæmper	80090 25804	

ANL-Q chillere



ANL-Q high head pumpe og tank

Model		ANL050Q	ANL070Q	ANL080Q	ANL090Q
Varenr.		80032 47503	80032 25607	80032 34614	80032 40782
Pris	DKK	Pris på opkald			
Total kølekapacitet (1*)	kW	13,2	16,2	20,1	21,8
EER (1*)		3,19	3,28	3,14	3,26
Vandflow (1*)	l/h	2.467	3.039	3.775	4.107
Tilgængeligt pumpetryk	kPa	166	162	146	141
Total kølekapacitet (2*)	kW	13,9	17,1	21,3	23,1
EER (2*)		3,35	3,44	3,29	3,42
Vandflow (2*)	l/h	2.611	3.215	3.995	4.346
Tilgængeligt pumpetryk	kPa	161	157	139	133
Tank volume	l	75	75	75	75
Antal kompressorer	stk	1	1	1	1
Antal kølemiddelkredse	stk	1	1	1	1
Kølemiddelfyldning R410A	kg	2,79	2,84	2,95	3,86
Lydtryksniveau*	dB(A)	37,6	37,6	37,6	36,6
Spænding	V	400V/3N/50Hz	400V/3N/50Hz	400V/3N/50Hz	400V/3N/50Hz
Maks. strømforbrug	A	12,88	15,08	17,88	18,88
Dimensioner (HxDxL)	m	1,28x0,55x1,17	1,28x0,55x1,17	1,28x0,55x1,17	1,28x0,55x1,17
Vægt	kg	151	151	151	187

Model		ANL102Q	ANL152Q	ANL202Q
Varenr.		80032 41121	80032 25608	80032 25617
Pris	DKK	Pris på opkald		
Total kølekapacitet (1*)	kW	26,0	32,2	41,9
EER (1*)		3,14	3,01	2,99
Vandflow (1*)	l/h	4.899	6.078	7.920
Tilgængeligt pumpetryk	kPa	170	103	71
Total kølekapacitet (2*)	kW	27,6	34,1	44,4
EER (2*)		3,28	3,14	3,11
Vandflow (2*)	l/h	5.184	6.431	8.380
Tilgængeligt pumpetryk	kPa	157	82	46
Tank volume	l	100	100	100
Antal kompressorer	stk	2	2	2
Antal kølemiddelkredse	stk	1	1	1
Kølemiddelfyldning R410A	kg	5,9	5,9	5,9
Lydtryksniveau*	dB(A)	44,5	45,5	46,5
Spænding	V	400V/3N/50Hz	400V/3N/50Hz	400V/3N/50Hz
Maks. strømforbrug	A	26,24	30,24	36,24
Dimensioner (HxDxL)	m	1,45x0,75x1,75	1,45x0,75x1,75	1,45x0,75x1,75
Vægt	kg	338	364	400

(1*)Køleeffekt er angivet ved $T_{\text{vand}} 12/7 \text{ } ^\circ\text{C}$ og $T_{\text{omg}} 35 \text{ } ^\circ\text{C}$ med 30% eth.glycol.

(2*)Køleeffekt er angivet ved $T_{\text{vand}} 15/10 \text{ } ^\circ\text{C}$ og $T_{\text{omg}} 35 \text{ } ^\circ\text{C}$ med 30% eth.glycol.

*Lydtryk er angivet i frit felt i 10 m afstand i henhold til ISO 3744.



FCW/FCWI fancoils



FCW/FCWI fancoils

- FCW/FCWI for vægmontage med køleflade for vand
- Lydsvag 3-trins ventilatormotor/trinløs motor 0-10V
- Vaskbart luftfilter
- Justerbar udblæsning og Air Sweep
- Lav indbygningshøjde 298-360 mm
- Kabinet farve RAL 9010

FCW/FCWI er Euroventcertificeret

VL = uden ventil
2V = med 2-vejs ventil
3V = med 3-vejs ventil

FCW / FCWI



PFW2



TLW2



FCW fancoils



FCW med 3 blæsehastigheder

Model		FCW22VL			FCW222V			FCW223V			FCW32VL		
Varenr.		80030 39547			80030 39548			80030 36559			80030 38347		
Pris	DKK	6.335			7.052			7.052			6.663		
Blæserhastighed		L	M	H	L	M	H	L	M	H	L	M	H
Kølekapacitet*	kW	1,37	1,74	2,05	1,10	1,45	1,90	1,10	1,45	1,90	1,78	2,15	2,50
Sensibel kølekapacitet	kW	1,16	1,47	1,73	0,92	1,20	1,55	0,92	1,20	1,55	1,51	1,82	2,04
Vandflow	l/h	236	299	353	189	249	327	189	249	327	306	370	430
Trykfald	kPa	5	7	9	9	14	23	9	14	23	8	11	15
Varmekapacitet*	kW	1,42	1,82	2,14	1,17	1,50	2,00	1,17	1,50	2,00	1,85	2,24	2,61
Vandflow	l/h	246	316	371	203	261	348	203	261	348	322	390	453
Trykfald	kPa	4	6	8	9	14	24	9	14	24	9	12	16
Lydtryksniveau**	dB(A)	34,0	39,5	44,5	34,0	39,5	44,5	34,0	39,5	44,5	34,0	39,5	44,5
Spænding	V	230/50Hz			230/50Hz			230/50Hz			230/50Hz		

Model		FCW322V			FCW323V			FCW42VL			FCW422V		
Varenr.		80030 34677			80030 35164			80030 39549			80030 34785		
Pris	DKK	7.709			7.709			8.875			10.159		
Blæserhastighed		L	M	H	L	M	H	L	M	H	L	M	H
Kølekapacitet*	kW	1,55	2,08	2,40	1,55	2,08	2,40	3,07	3,74	4,08	3,00	3,45	3,80
Sensibel kølekapacitet	kW	1,28	1,68	1,97	1,28	1,68	1,97	2,59	3,10	3,47	2,01	2,50	2,85
Vandflow	l/h	267	358	413	267	358	413	528	643	702	516	593	654
Trykfald	kPa	13	22	29	13	22	29	15	21	26	21	27	32
Varmekapacitet*	kW	1,62	2,17	2,50	1,62	2,17	2,50	3,21	3,90	4,26	3,13	3,60	3,96
Vandflow	l/h	281	377	434	281	377	434	556	677	739	543	624	688
Trykfald	kPa	13	22	29	13	22	29	15	22	25	20	26	31
Lydtryksniveau**	dB(A)	34,0	39,5	44,5	34,0	39,5	44,5	35,5	40,5	45,5	35,5	40,5	45,5
Spænding	V	230/50Hz			230/50Hz			230/50Hz			230/50Hz		

Model		FCW423V			FCW52VL			FCW522V			FCW523V		
Varenr.		80030 25349			80030 60211			80030 60212			80030 60213		
Pris	DKK	10.159			11.982			13.118			13.118		
Blæserhastighed		L	M	H	L	M	H	L	M	H	L	M	H
Kølekapacitet*	kW	3,00	3,45	3,80	4,40	6,50	7,45	4,00	6,00	7,00	4,00	6,00	7,00
Sensibel kølekapacitet	kW	2,01	2,50	2,85	3,30	5,05	5,80	2,85	4,50	5,30	2,85	4,50	5,30
Vandflow	l/h	516	593	654	755	1115	1278	686	1030	1201	686	1030	1201
Trykfald	kPa	21	27	32	12	24	30	11	23	30	11	23	30
Varmekapacitet*	kW	3,13	3,60	3,96	4,10	6,50	7,60	4,00	5,90	7,00	4,00	5,90	7,00
Vandflow	l/h	543	624	688	712	1129	1320	695	1025	1216	695	1025	1216
Trykfald	kPa	20	26	31	10	22	29	11	22	30	11	22	30
Lydtryksniveau**	dB(A)	35,5	40,5	45,5	35,5	45,5	51,5	35,5	45,5	51,5	35,5	45,5	51,5
Spænding	V	230/50Hz			230/50Hz			230/50Hz			230/50Hz		

*Køleeffekt er angivet ved $T_{rum} 27\text{ °C}$ - 50% RH og $T_{vand} 7/12\text{ °C}$. Varmeeffekt er angivet ved $T_{rum} 20\text{ °C}$ og $T_{vand} 45/40\text{ °C}$.

**Lydtryk er målt i 85 m³ lydtestkammer med tilbageklangtid $Tr = 0,5\text{ sek}$.

FCWI fancoils



FCWI med trinløs motor

Model		FCWI22VL			FCWI22V			FCWI223V			FCWI32VL		
Varenr.		80030 62575			80030 62573			80030 62574			80030 62578		
Pris	DKK	7.714			8.432			8.432			8.133		
Blæserhastighed		L	M	H	L	M	H	L	M	H	L	M	H
Kølekapacitet*	kW	1,37	1,74	2,05	1,10	1,45	1,90	1,10	1,45	1,90	1,78	2,15	2,50
Sensibel kølekapacitet	kW	1,16	1,47	1,73	0,92	1,20	1,55	0,92	1,20	1,55	1,51	1,82	2,04
Vandflow	l/h	236	299	353	189	249	327	189	249	327	306	370	430
Trykfald	kPa	5	7	9	9	14	23	9	14	23	8	11	15
Varmekapacitet*	kW	1,42	1,82	2,14	1,17	1,50	2,00	1,17	1,50	2,00	1,85	2,24	2,61
Vandflow	l/h	246	316	371	203	261	348	203	261	348	322	390	453
Trykfald	kPa	4	6	8	9	14	24	9	14	24	9	12	16
Lydtryksniveau**	dB(A)	34,0	39,5	44,5	34,0	39,5	44,5	34,0	39,5	44,5	34,0	39,5	44,5
Spænding	V	230/50Hz			230/50Hz			230/50Hz			230/50Hz		

Model		FCWI322V			FCWI323V			FCWI42VL			FCWI422V		
Varenr.		80030 62576			80030 62577			80030 62581			80030 62579		
Pris	DKK	9.179			9.179			10.615			11.900		
Blæserhastighed		L	M	H	L	M	H	L	M	H	L	M	H
Kølekapacitet*	kW	1,55	2,08	2,40	1,55	2,08	2,40	3,07	3,74	4,08	3,00	3,45	3,80
Sensibel kølekapacitet	kW	1,28	1,68	1,97	1,28	1,68	1,97	2,59	3,10	3,47	2,01	2,50	2,85
Vandflow	l/h	267	358	413	267	358	413	528	643	702	516	593	654
Trykfald	kPa	13	22	29	13	22	29	15	21	26	21	27	32
Varmekapacitet*	kW	1,62	2,17	2,50	1,62	2,17	2,50	3,21	3,90	4,26	3,13	3,60	3,96
Vandflow	l/h	281	377	434	281	377	434	556	677	739	543	624	688
Trykfald	kPa	13	22	29	13	22	29	15	22	25	20	26	31
Lydtryksniveau**	dB(A)	34,0	39,5	44,5	34,0	39,5	44,5	35,5	40,5	45,5	35,5	40,5	45,5
Spænding	V	230/50Hz			230/50Hz			230/50Hz			230/50Hz		

Model		FCWI423V			FCWI52VL			FCWI522V			FCWI523V		
Varenr.		80030 62580			80030 69748			80030 69749			80030 69750		
Pris	DKK	11.900			13.156			14.352			14.352		
Blæserhastighed		L	M	H	L	M	H	L	M	H	L	M	H
Kølekapacitet*	kW	3,00	3,45	3,80	4,40	6,50	7,45	4,00	6,00	7,00	4,00	6,00	7,00
Sensibel kølekapacitet	kW	2,01	2,50	2,85	3,30	5,05	5,80	2,85	4,50	5,30	2,85	4,50	5,30
Vandflow	l/h	516	593	654	755	1115	1278	686	1030	1201	686	1030	1201
Trykfald	kPa	21	27	32	12	24	30	11	23	30	11	23	30
Varmekapacitet*	kW	3,13	3,60	3,96	4,10	6,50	7,60	4,00	5,90	7,00	4,00	5,90	7,00
Vandflow	l/h	543	624	688	712	1129	1320	695	1025	1216	695	1025	1216
Trykfald	kPa	20	26	31	10	22	29	11	22	30	11	22	30
Lydtryksniveau**	dB(A)	35,5	40,5	45,5	35,5	45,5	51,5	35,5	45,5	51,5	35,5	45,5	51,5
Spænding	V	230/50Hz			230/50Hz			230/50Hz			230/50Hz		

*Køleeffekt er angivet ved $T_{rum} 27\text{ °C}$ - 50% RH og $T_{vand} 7/12\text{ °C}$. Varmeeffekt er angivet ved $T_{rum} 20\text{ °C}$ og $T_{vand} 45/40\text{ °C}$.

**Lydtryk er målt i 85 m³ lydtestkammer med tilbageklangtid $Tr = 0,5\text{ sek}$.

Tilbehør til fancoils



Tilbehør til FCW fancoils

Tilbehør	Beskrivelse	Varenr.	Pris DKK
TLW2	Infrarød fjernbetjening for FCW	80090 34890	329
PFW2	Fortrådet fjernbetjening for FCW (4 m kabel)	80090 34892	568

Tilbehør til FCWI fancoils

Tilbehør	Beskrivelse	Varenr.	Pris DKK
TLW3	Infrarød fjernbetjening for FCWI	80090 62582	329
PFW3	Fortrådet fjernbetjening for FCWI (4 m kabel)	80090 69751	598

Varmepumpeskjuler

Beskrivelse	Dimensioner HxBxD (mm)	Varenr.	Pris DKK
Varmepumpeskjuleren er lavet i tryk-imprægneret fyrretræ og giver en flot afslutning på installationen. Udover at skjule undendørsenheden beskytter den også mod regn og sne. Leveres usamlet.	640/810x1060x610	38599 60596	2.404



Præisolerede kobberør

Type	Isolering (mm)	Meter pr. rulle	Varenr.	Pris DKK
1/4"	9	25	25744 10617	Pris på opkald
3/8"	9	25	25744 10616	
1/2"	9	25	25744 10622	
5/8"	9	25	25744 10619	
Dobbelte				
1/4" x 3/8"	9x9	20	25744 10620	Pris på opkald
1/4" x 1/2"	9x9	20	25744 10618	
1/4" x 5/8"	9x9	20	25744 10614	
3/8" x 1/2"	9x9	20	25744 10615	
3/8" x 5/8"	9x9	20	25744 10613	
Dobbelte med omløber				
1/4" x 3/8"	9x9	3	51844 43184	649
1/4" x 3/8"	9x9	5	51842 20851	1.232



Præisolerede kobberør, sort isolering

Type	Isolering (mm)	Meter pr. rulle	Varenr.	Pris DKK
1/4"	9	30	32744 86267	Pris på opkald
3/8"	9	30	32744 86268	
1/2"	9	30	32744 86269	
5/8"	9	30	32744 86270	
Dobbelte				
1/4" x 3/8"	9x9	20	32744 86271	Pris på opkald
1/4" x 1/2"	9x9	20	32744 86272	
1/4" x 5/8"	9x9	20	32744 86273	
3/8" x 1/2"	9x9	20	32744 86274	
3/8" x 5/8"	9x9	20	32744 86275	

PVC tape

Type	Bredde (mm)	Meter pr. rulle	Varenr.	Pris DKK
AT7 - Hvid PVC tape	50	20	99772 33123	49
AT7 - Hvid PVC tape	25	20	99772 33120	27
TAT7 - Sort PVC tape	25	20	99772 33131	27
TAT7 - Sort PVC tape	50	20	99772 33130	49



Isoleringsbånd - selvklæbende, sort

Type	Bredde/tykkelse (mm)	Meter pr. rulle	Varenr.	Pris DKK
K-FLEX ST tape	50/3	15	41942 68888	229
AF-Tape-B1	50/3	15	40060 33044	436

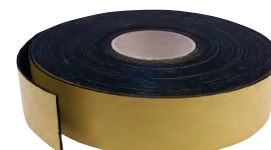

Vægbeslag og hyldeknægte

Beskrivelse	Dimensioner (mm)	Varenr.	Pris DKK
2 stk. vægbeslag, elektrogalvaniseret samt polyesterlakeret. Skruesamlinger inkl. skruer. Maks. belastning 80 + 80 kg	L = 480	44842 18485	350
	L = 600	44842 18435	365
Justerbar vægkonsol, epoxy. Inkl. skruer. Maks. belastning 80 + 80 kg	450x800x400 (LxBxH)	99542 20806	236
Justerbar vægkonsol, galvaniseret. Inkl. skruer. Maks. belastning 80 + 80 kg	450x800x400 (LxBxH)	99590 34755	415
Justerbar vægkonsol, galvaniseret. Inkl. skruer. Maks. belastning 150 + 150 kg	520x800x400 (LxBxH)	99542 34681	440
Justerbar vægkonsol, galvaniseret. Inkl. skruer. Maks. belastning 140 + 140 kg	600x800x400 (LxBxH)	99590 43427	408
Justerbar tagkonsol. Elektronisk galvaniseret samt polyesterlakeret. Inkl. skruer. Maks. belastning 100 kg ved 20° hældning	850x480 (LxB)	44842 18461	1.140
Gulvkonsol, elektrogalvaniseret samt polyesterlakeret. Justerbar i længden, inkl. justerbare gummifødder. Maks. belastning 220 kg	Maks. 870x380x400 (LxBxH)	44842 37756	912
	Min. 455x380x400 (LxBxH)		
Gulvstativ til Panasonic udedel, galvaniseret		99542 34230	997
Gulvstativ, hvid. Maks. belastning 100 kg.	Maks. 735x380x250 (LxBxH)	9934237291	861
	Min. 450x380x250 (LxBxH)		



18485



20806



18461



37291

SUMO fødder til udedel

Beskrivelse	Dimensioner (mm)	Varenr.	Pris DKK
Montagebjælke til udedel, 450 mm, inkl. 2 bolte	450x100 (LxH)	44842 38219	300
Montagebjælke til udedel, 600 mm, inkl. 2 bolte	600x100 (LxH)	44842 38220	346
Montagebjælke til udedel, 1000 mm, inkl. 2 bolte	1000x100 (LxH)	44842 38777	560
Forhøjer til montagebjælke, 600 mm	600x110 (LxH)	44842 59125	370
Forhøjer til montagebjælke, 1000 mm	1000x110 (LxH)	44842 59130	588
Brooklyn Base montagebjælke, S-632	250x100 (LxH)	99542 43024	162
Brooklyn Base montagebjælke, S-636	600x100 (LxH)	99542 34752	314
Brooklyn Base forhøjer til S-636	600x95 (LxH)	99590 41295	246

BEMÆRK - Prisen er pr. stk.



38219

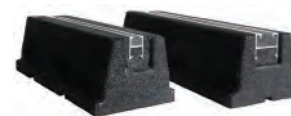

34752

Vibrationsdæmpere

Beskrivelse	Dimensioner (mm)	Varenr.	Pris DKK
4 stk. maskinfødder, M8 bolt i top og bund inkl. skive og møtrik. Konstrueret i naturgummi og konisk udformning. Maks. belastning 50 kg	22x39	44842 18479	71
4 stk. maskinfødder, M8 bolt i top og bund inkl. skive og møtrik. Konstrueret i naturgummi og konisk udformning. Maks. belastning 160 kg	22x50	44842 18468	80
4 stk justerbare fødder med plateau, med gevind på kun én side. Type: B10, M8 Gevind. Møtrikker og skiver medfølger	22x48	51842 20801	40
4 stk B16 montagefødder til montering og stabilisering af varmepumpens udedel og reducere af eventuelle vibrationer	H = 90 mm	51842 20807	165

BEMÆRK - Prisen er for 1 sæt á 4 stk.



18479



20807

Kondensvandspumper

Sauermann selvansugende kondensvandspumpe for indbygning i fancoils m.v. Med indbygget kontraventil. Kondensvandspumpen består af pumpe-unit, float-unit og signalkabel.

Type	Beskrivelse	Varenr.	Pris DKK
SI-27	15 liter pr. time ved 2m. løftehøjde. Maks. sugehøjde 3 m	52390 66291	1.425
SI-1805	500 liter pr. time, løftehøjde 5,2 m. 0,5 l beholder	52342 20781	1.068
SI-82	500 liter pr. time, løftehøjde 5 m. 2 l beholder	52390 20972	961
SI-10	20 liter pr. time, løftehøjde 10 m. Udskiftningspumpe DeltaPack	52390 30482	1.322
DeltaPack	20 liter pr. time, løftehøjde 10 m. Pumpe inkl. kanal	52390 30477	1.591

Aspen Mini Lime Silent installationskit med kabelkanal for indbygning af kondensvandspumpe, kølerør, afløbsrør og el-kabel. Indeholder: Mini Lime pumpe, 800 mm kabelkanal, 50 x 80mm, 90° hjørne, loftgennemføring, 6 skruer samt rawlplugs og kabelbindere. Med potentialfri NO/NC alarmkontakt 8A.

Type	Beskrivelse	Varenr.	Pris DKK
Mini Lime Silent	12 liter pr. time, løftehøjde 10 m. Udskiftningspumpe Mini Lime	14190 41485	1.831
Mini Lime Silent	12 liter pr. time, løftehøjde 10 m. Pumpe inkl. kanal	14190 04630	2.213

Mini Blanc Deluxe kondensvandspumpe monteres diskret under væghængte fancoils. Alarmkontakt NC, maks. 3A. Termisk beskyttet pumpemotor. Afløbsslange Ø6 mm. Lyd 21 db(A) ved 1 m.

Type	Beskrivelse	Varenr.	Pris DKK
Mini Blanc Deluxe	7 liter pr. time ved 10 m løftehøjde. Maks. løftehøjde 12 m	14190 04626	1.408

Refco Gobi II kondensvandspumpe. Monteres diskret under væghængte fancoils. Alarmkontakt NC, maks. 3A. Termisk beskyttet pumpemotor. Afløbsslange Ø6 mm. Lyd 21 dB(A) ved 1 m.

Type	Beskrivelse	Varenr.	Pris DKK
Gobi II	42 liter pr. time ved 10 m løftehøjde. Maks. løftehøjde 3 m	49090 62141	1.254

Aspen kondensvandspumpe med beholder. Kan anvendes for afløb fra flere fancoils. Med float switch for start/stop samt alarm for højt vandniveau. Med 2 m tilslutningskabel og 3A alarmkontakt.

Type	Beskrivelse	Varenr.	Pris DKK
MAX HI-Flow	Tank på 1,7 liter. 490 l/h ved 1m VS. - 55 l/h ved 5 m VS	14190 55568	1.149

Beskrivelse	Varenr.	Pris DKK
Plastslange 6x9 mm	37444 29401	9
Plastslange 10x14 mm	37444 29399	22

Bemærk - Pris pr. meter.



Delta Pack



Mini Lime



Mini Blanc



Gobi II



Max Hi-Flow

Kondensafløb

Beskrivelse	Dimensioner	Varenr.	Pris DKK
Hvid Niccons flexslange á 50 m	18 mm	44842 18420	888
	20 mm	44842 18500	888
O-ring for flexslange	20 mm	44842 18434	25
3-vejs kobling med O-ringe	20 mm	44842 18499	26
Rør i 2 m længde. Pris for 1 længde	20 mm	44842 18426	66
	25 mm	44842 18498	154
45° bøjning	20 mm	44842 18497	33
	25 mm	44842 18496	33
90° bøjning	20 mm	44842 18425	33
	25 mm	44842 18495	39
T-stykke	20 mm	44842 18494	39
	25 mm	44842 18493	45
Muffe	20 mm	44842 18492	33
	25 mm	44842 18488	33
Reduktion	25x20 mm	44842 18487	29
Muffe/kobling med O-ring i den ene ende	20 mm	44842 18491	32
Rørholder	20 mm	44842 18490	13
	25 mm	44842 18489	12



18420



18499



18425



18494

Niccons kabelbakker og fittings, hvid RAL 9010

Beskrivelse	Dimensioner/stk. pr. kasse	Varenr.	Pris DKK
Kabelkanal med cover. L = 2 m i farven hvid RAL 9010	65x90 mm / 8 stk.	44842 18419	170
Clips til udvendig samling af kanaler	65x90 mm / 25 stk.	44842 18418	27
Clips til indvendig samling af kanaler	65x90 mm / 25 stk.	44842 18409	8
Vægafslutning, gennemføring ved væg	65x90 mm / 10 stk.	44842 18447	41
Vægafslutning 90° vinkel, gennemføring ved væg	65x90 mm / 10 stk.	44842 18416	63
Kanalafslutning	65x90 mm / 10 stk.	44842 18417	49
Udvendig 90° vinkel	65x90 mm / 10 stk.	44842 18458	51
Indvendig 90° vinkel	65x90 mm / 10 stk.	44842 18407	51
Sidevinkel 90°	65x90 mm / 10 stk.	44842 18408	69
T-stykke	65x90 mm / 6 stk.	44842 18439	83
Kanalreduktion	65x90 mm / 10 stk.	44842 18443	33
Flexforbindelse	65x90 mm / 6 stk.	44842 18470	172



18447



18416



18417



18458



18443

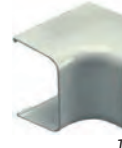

18407



18408

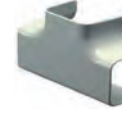

18439



18470

Salvador Escoda kabelbakker og fittings, hvid RAL 9001

Beskrivelse	Dimensioner/stk. pr. kasse	Varenr.	Pris DKK
Kabelkanal med cover. L = 2 m, RAL 9001	80x60 mm / 16 stk.	51842 20808	69
Clips til udvendig samling af kanaler, RAL 9001	80x60 mm / 30 stk.	51842 20810	24
Indvendigt hjørne, RAL 9001	80x60 mm / 6 stk.	51842 20811	37
Udvendigt hjørne, RAL 9001	80x60 / 9 stk.	51842 20812	37
Vinkelmuffe, RAL 9001	80x60 / 8 stk.	51842 20813	62
Kanalafslutning u/krave, RAL 9001	80x60 / 9 stk.	51842 20814	37
Kanalafslutning m/krave, RAL 9001	80x60 / 6 stk.	51842 20815	63
Afslutning ved mur, RAL 9001	80x60 / 8 stk.	51842 20816	48

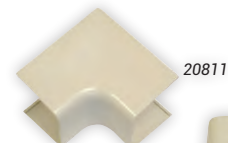
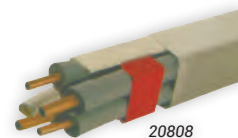

20815

Salvador Escoda kabelbakker og fittings, sort

Beskrivelse	Dimensioner/stk. pr. kasse	Varenr.	Pris DKK
Kabelkanal med cover. L = 2 m, SORT	80x60 mm / 16 stk.	51842 76285	113
Clips til udvendig samling af kanaler, SORT	80x60 mm / 30 stk.	51842 76286	33
Indvendigt hjørne, SORT	80x60 mm / 6 stk.	51842 76287	54
Udvendigt hjørne, SORT	80x60 / 9 stk.	51842 76288	54
Vinkelmuffe, SORT	80x60 / 8 stk.	51842 76289	87
Kanalafslutning u/krave, SORT	80x60 / 9 stk.	51842 76290	54
Kanalafslutning m/krave, SORT	80x60 / 6 stk.	51842 76291	89
Afslutning ved mur, SORT	80x60 / 8 stk.	51842 76292	69



20815

Klimarensmidler

Type	Beskrivelse	Indhold	Varenr.	Pris DKK
EasyCare	Rengøring og desinficering af fordampere. Dræber bakterier, svampe og vira. Forbedrer luftkvaliteten. Praktisk aerosol, klar til brug med høj effekt. Skylning nødvendigt.	600 ml	11082 04460	236
RTU fordamperspray	Rengøring og desinficering af fordampere. Fjerner ophobet snavs, slim og mug. Forbedrer luftkvaliteten. Dræber 99,9% af evt. bakterier i coil'en. Praktisk sprayflaske, der er klar til brug.	1 liter	11082 04452	300
Genopfyldningsdunk	Ingen skylning nødvendig.	5 liter	11082 44925	972
RTU kondensator spray	Rengøring af kondensatorer. Fjerner alle former for almindeligt forekommende snavs og rester. Forbedrer systemets effektivitet. Praktisk sprayflaske, der er klar til brug. Ingen skylning nødvendig.	1 liter	11082 04455	300
Genopfyldningsdunk		5 liter	11082 44924	972
DrainKleen Oneshot	Drain Kleen One Shot er udviklet specifikt til at fjerne blokeringer, der kan opstå i kondensatorafløb. Sikker at bruge med kondensvandspumper.	250 ml	11082 44923	115
StayClean	StayClean Mini tabletter er en billig og nem løsning til langvarig behandling af drypbakker. Tabletterne fjerner lugt, forebygger slam og afhjælper blokeringer med et avanceret, langsomt opløseligt biocid. De er ikke-ætsende tabletter er helt opløselige og efterlader ingen rester. En tablet behandler et 2-3 kW system og holder i en måned.	20 stk.	11082 04462	104
EasyFinish	Rengøringsmiddel til betjeningspanel og kabinet. Fjerner på sikker vis fingeraftryk osv. fra plast- og metalkabinetter. Fjerner nemt nikotin, fedt og almindelig snavs.	600 ml	11082 04458	236



Klima coating

Type	Beskrivelse	Indhold	Varenr.	Pris DKK
EasyCoat	EasyCoat er en spray-akrylbelægning, der er designet til at beskytte luftkølede coils mod ætsende miljøfaktorer såsom syrerregn, saltholdig atmosfære og luftbåren ammoniak. Dens hurtige tørring sikrer vandtæt og olie-resistent langsigtet beskyttelse til klima- og køleanlæg. Indikatorfarvestof til at sikre fuldstændig dækning.	600 ml	11082 04471	236



Klimatilbehør

Kølemiddel

Type	Cylindermateriale	Mængde (kg)	Varenr.	Pris DKK
R410A	Aluminium	4	38380 15737	Pris på opkald
R410A	Aluminium	10	38380 15744	
R410A	Stål	44	38380 15743	
R32	Stål	4	38830 69331	
R32	Stål	9	38380 41031	
R290	Stål	5	38380 22359	



Værktøj og serviceudstyr

Tømmeaggregater

Type	Maks. kapacitet gas/væske (kg/t)	Push-pull	Varenr.	Pris DKK
ENVIRO-DUO	33 / 210	570	49070 50743	16.699
TR 600E	11 / 181	594	20970 08788	15.669
RG 5410A-E*	9,6 / 111	373	11370 27982	18.879
RG 6-E*	10 / 165	456	11370 56155	19.848

*CFC1 HCFC, HFC, R410A, R32, 1234yf, 143a og 1234ze (ikke ATEX godkendt).



Vakuumpumper

Type	Antal trin	l/min.	Varenr.	Pris DKK
HF06105	1	40,8	51870 20855	1.868
HF06106	2	40,8	51870 43877	3.328
RL-2	2	35	49090 65280	7.776
RL-4	2	65	49052 33650	10.678
MK60-DS	2	66	37470 29460	8.257
MK120-DS	2	132	37470 29407	10.770
VPC2D-18VDC på batteri	2	48	20990 65235	9.781
VP2DE - CPS	2	48	20970 39738	4.566
VP4DE - CPS	2	88	20970 39930	6.118
VP6DE - CPS	2	144	20970 39931	6.923
ECO-5-R32*	2	142	49070 59193	5.646
Olie til vakuumpumpe (1l)			49082 30230	205

* Vakuumpumpe til R32.



Kølemiddelvægt

Type	Maks. kg	Opløsning	Varenr.	Pris DKK
Refco, REFSCALE	110	2 g	49070 77812	4.387
WS-055	55	2 g	37470 09235	4.992
Testo 560i vægt og ventil	100	1 g	59670 82385	3.195



Værktøj og serviceudstyr

Manometersæt, slanger og tilbehør

Type	Varenr.	Pris DKK
Testo 2-vejs 550s Smart kit	17370 74378	3.694
Testo 557s Smart Vacuum Kit	17370 74337	4.756
2-vejs manifold - R410A inkl. kuffert og 3x90 cm slanger	49070 30179	1.937
4-vejs manifold - R410A inkl. kuffert og 3x120 cm slanger	49070 30351	5.229
Fylderslange sæt 3 stk. - 90 cm	49070 30183	401
Fylderslange sæt 3 stk. - 150 cm	49070 30197	488
Fylderslange sæt 3 stk. med kugleventil - 90 cm	49070 30136	940
Fylderslange sæt 3 stk. med kugleventil - 150 cm	49070 30135	1.038
Fylderslange sæt 3 stk. rød, gul og blå til R410A - 150 cm	49070 30196	661
Fylderslange sæt 3 stk. med kugleventil til R410A - 150 cm	49070 30165	1.272
Lynkobling lige 1/4" x 1/4"	37470 09084	444
Lynkobling vinkel 1/4" x 1/4"	37470 09083	703
Lynkobling lige til R410A 5/16" x 5/16"	37470 09241	653
Lynkobling vinkel til R410A 5/16" x 5/16"	37470 09240	811
Serviceventil Refco, R410/R32 1/4"SAE - 5/16"SAE	49070 77815	491
Reparationssæt for Refco serviceventil med varenr.: 49070 77815	49070 85302	84
O-ring til lynkobling	37490 09113	171
Schräder ventiludtager inkl. 6 ekstra ventilindsatser	49070 30356	214
Lynkobling til auto air condition - sugeside blå	48070 30001	303
Lynkobling til auto air condition - trykside rød	48070 30003	303



Vakuummeter

Type	Varenr.	Pris DKK
Elektronisk vakuummeter, 1/4" flare tilslutning / 12000-0 micron	37470 09078	5.181
Absolut vakuummeter, 1/2 RGV / 150-0 mbar - 100 mm i diameter	49070 30127	6.583



Digitale termometre

Type	Varenr.	Pris DKK
ELMA-712 2-kanals digital differenstermometer	26270 41588	2.673
Tilbehør ELMA - trådføler elma-tp01, type-K	99570 26822	427
Proex 307 digital termometer med 2 følere	48070 30000	1.304
Tilbehør Proex - trådføler	48070 29999	113
Tilbehør Proex - indstik/universalføler	48070 30004	635
Tilbehør Proex - overfladeføler	48070 30005	1.047
Tilbehør Proex - klemtangsføler	26270 10830	838



Testo Smart Probes

Testo Smart Probes gør det nemt og effektivt at udføre målinger, fordi følerne kan betjenes trådløst via smartphone eller tablet. Displayet kan vise op til 6 Smart Probes samtidigt, hvilket gør det muligt at sammenligne forskellige tryk- og temperaturmålinger i et kølesystem. Målemenuer er lagret i app'en: automatisk beregning af fordampning og kondenseringstemperaturer, samt overhedning og underkøling, flowmålinger i rør/kanaler, temperaturmåling ved hjælp af infrarødt lys, med billedokumentation inkl. måleværdier og markering af måling. Mulighed for at lave målerapporter med fotos og konvertere det til PDF eller Excel på stedet.

Målinger via app'en har mange fordele:

- Målinger uafhængigt af sted og på flere meters afstand fra føleren, trådløst via app
- Display, der viser måleværdi
- Visning af flere følere på én gang
- Alle måleværdier vises med det samme
- Viser ændringer i måleværdier som en graf eller tabel
- Lagrede menuer til specielle applikationer
- Smart dokumentation med dataudsendelse



45508



45512

45510

Type	Beskrivelse	Varenr.	Pris DKK
2 stk. T549i + 2 stk. T115i	Smart Probe kølesæt	17370 45508	Pris på opkald
T905i temperaturstick	Termometer (spyd)	17370 45512	
T549i trykmeter - 1/4" tilslutning	Tryktransmitter høj-/lavtryk	17370 45510	
T115i overfladeføler	Klemtangsføler	17370 45509	
T805i IR termometer	Infrarødt termometer	17370 45511	

Værktøj og serviceudstyr

Loddessæt med engangsflasker

Type	Varenr.	Pris DKK
Oxygen/maxigas loddessæt (inkl. 2 stk. engangsflasker)	51070 20641	3.900
Engangsflaske, oxygen 0,67 l	51090 20691	590
Engangsflaske, maxigas 332 g	51090 20694	119

Det professionelle loddessæt

Type	Varenr.	Pris DKK
Oxygen/multigas loddessæt (ekskl. oxygen flaske 2 l) Leveres komplet med slanger og ventiler	38570 15782	7.806
2 l oxygenflaske i stål ekskl. fyldning	56690 22384	3.249
2 l oxygen fyldning	56690 22389	557
Multigas (engangsflaske)	51090 36747	96

Nitrogensæt

Type	Varenr.	Pris DKK
Letvægtsnitrogensæt til rensning og trykprøvning af mindre kølealæg inkl. 2 l nitrogenflaske og 50 bar reduktionsventil	38570 15784	7.800

Nitrogenflasker

Type	Varenr.	Pris DKK
Nitrogenflaske i stål, 2 l ekskl. fyldning	56690 22383	3.249
Nitrogenflaske i stål, 4 l ekskl. fyldning	56690 22379	6.034
Nitrogenflaske i stål, 5 l ekskl. fyldning	56690 22382	6.034
Nitrogen fyldning		
Nitrogenfyldning 2 l	56690 22390	557
Nitrogenfyldning 4 l	56690 22391	480
Nitrogenfyldning 5 l	56690 22380	557

Elektroniske lækagesøger

Type	Beskrivelse	Varenr.	Pris DKK
ATP ZX-1A	Justerbar følsomhed fra 3 g til 14 g CFC, HCFC og HFC. Leveres i plastkuffert.	49070 50781	7.973
TIF XP-1A	Registrerer lækager på 3 g udslip pr. år for CFC, HCFC og HFC. Leveres i plasttaske med batterier samt ekstra sensor.	11370 27983	5.351

Læksøgning spray

Type	Varenr.	Pris DKK
Læksøgning spray 400 ml. -30 °C	65170 37563	158
Brillant UV sporingsmiddel* (12 stk x 7,5 ml)	47282 46169	373
Flexibel adaptor, R410A tilslutning	47282 46176	89
Flexibel adaptor, 1/4" tilslutning	47282 46175	89
UV lampe med bøjelig arm	47282 46182	731
UV briller til sporemiddel	47282 46181	238

*Leveres med flexibel adaptorsæt for 1/4" og R410A tilslutning



Værktøj og serviceudstyr

Kraveværktøj

Type	Beskrivelse	Dimension	Varenr.	Pris DKK
500FC	Kraveværktøj med kraftigt håndgreb fra Imperial	3/16" - 5/8"	37470 09231	2.130
FT500	Kraveværktøj fra Proex	3/16" - 5/8"	48070 30041	370



Rørskærere

Type	Beskrivelse	Dimension	Varenr.	Pris DKK
TC-127	Proex minirørskærer, (L = 50 mm)	1/8" - 5/8"	48070 30045	48
MINICUT-1	Rothenberger minicut 1 PRO	1/8" - 5/8"	51070 52682	353
Mini	Rothenberger minirørskærer, (L = 80 mm)	1/8" - 1 1/8"	51070 20658	524
C-35	Rothenberger rørskærer, (L = 145 mm)*	1/4" - 1 3/8"	51070 20651	752
TC-127	Skærehjul til TC-127		48070 30013	21
Mini / C-35	Skærehjul til mini / C-35		51090 20708	91

*Inkl. afgrater samt ekstra skærehjul.



Spejl

Beskrivelse	Varenr.	Pris DKK
Refco teleskopspejl med en diameter på 40 mm og længde på 180-500 mm	48070 30021	63



Afgrater

Beskrivelse	Varenr.	Pris DKK
Rothenberger universalafgrater med 3 klinger	51070 20666	384



Finneopretter

Beskrivelse	Varenr.	Pris DKK
Finnekam i plastik for rengøring og opretning af lameller	48070 30014	75

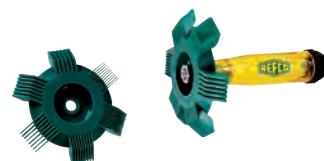

Rørbukker

Beskrivelse	Dimension	Bukkeradius (mm)	Varenr.	Pris DKK
CH-364-04	1/4"	14	48070 30036	211
CH-364-06	3/8"	24	48070 30051	380
CH-364-08	1/2"	38	48070 30050	490
CH-364-010	5/8"	57	48070 30049	676
HFO3212	1/4", 5/16" og 3/8"	-	51870 33685	202



Rørbukketråd

Beskrivelse	Varenr.	Pris DKK
Easybend bukkefjerder sæt, 1/4" - 5/8"	51870 58876	808

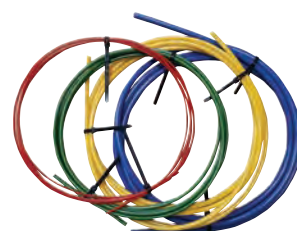

Scan koden
og se mere på hjj.dk

